

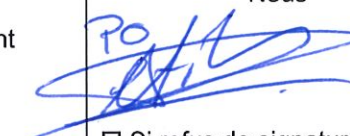

## PLAN DE PREVENTION TYPE POUR LES ENTREPRISES DE MAINTENANCE

<p>Entreprise extérieure : GENIE FLEXION.....                  Représentée par : Vincent BLARASIN.....                  Date d'intervention : à partir du 01.01.2025 au 31.12.2025                  Effectif prévu : 1                  Lieu d'intervention : Agence</p>	<p style="text-align: center;"><u>Croquis de la zone d'intervention</u>                  mise à disposition par Loxam (à identifier obligatoirement)</p>
<p>Interlocuteur LOXAM                  Nom : STANDARD..... Tel : 01.58.03.04.50                  Nom : S. CAYLA..... Tel : 06.64.43.87.78</p>	<p>Joindre plan de cour et le plan d'atelier</p>
<p>Nature des travaux à réaliser : Réparation et maintenance</p>	<p>Nature du lieu : <input checked="" type="checkbox"/> Cour    <input checked="" type="checkbox"/> Atelier    <input type="checkbox"/> Chantier                  Autres (à préciser) : .....</p>
<p style="text-align: center;"><b>CONSIGNES GENERALES</b></p> <p>O N SO  <input checked="" type="checkbox"/> <input type="checkbox"/> <input type="checkbox"/> Balisage requis  <input checked="" type="checkbox"/> <input type="checkbox"/> <input type="checkbox"/> Casques de sécurité  <input checked="" type="checkbox"/> <input type="checkbox"/> <input type="checkbox"/> Chaussures de sécurité  <input checked="" type="checkbox"/> <input type="checkbox"/> <input type="checkbox"/> Baudrier  <input checked="" type="checkbox"/> <input type="checkbox"/> <input type="checkbox"/> Gants adaptés  <input checked="" type="checkbox"/> <input type="checkbox"/> <input type="checkbox"/> Formations/Habilitations adaptées au type d'intervention  <input checked="" type="checkbox"/> <input type="checkbox"/> <input type="checkbox"/> Le prestataire peut démarrer la machine ?  <input type="checkbox"/> <input type="checkbox"/> <input checked="" type="checkbox"/> Consignations à prévoir et lesquelles ?</p>	<p>O N  <input checked="" type="checkbox"/> <input type="checkbox"/> Besoins spécifiques en matériel nécessaire                  Si oui, lister les matériels mis à disposition par Loxam :</p>
<p style="text-align: center;"><b>RISQUES LIES AU SITE</b></p> <p>O N SO  <input checked="" type="checkbox"/> <input type="checkbox"/> <input type="checkbox"/> risques liés à la circulation d'engins/véhicules  <input checked="" type="checkbox"/> <input type="checkbox"/> <input type="checkbox"/> risques liés à la circulation de personnes  <input type="checkbox"/> <input type="checkbox"/> <input type="checkbox"/> sol instable (à vérifier)  <input type="checkbox"/> <input type="checkbox"/> <input type="checkbox"/> présence d'obstacles aériens (lignes électriques, plafond bas, grues ...) (à vérifier)  <input type="checkbox"/> <input type="checkbox"/> <input type="checkbox"/> risques d'incendie et ou explosion (à vérifier)  <input checked="" type="checkbox"/> <input type="checkbox"/> <input type="checkbox"/> risque Chimique  <input type="checkbox"/> <input type="checkbox"/> <input type="checkbox"/> risque amiante (à vérifier)  <input type="checkbox"/> <input type="checkbox"/> <input type="checkbox"/> risque de chute d'objet (à vérifier)  <input type="checkbox"/> <input type="checkbox"/> <input type="checkbox"/> travail isolé (à l'abri des regards) (à vérifier)</p>	<p style="text-align: center;"><b>MESURES PREVENTIVES DECIDEES</b> (à renseigner en commun)</p> <ul style="list-style-type: none"> <li>- Le moteur doit être coupé lors de toute manipulation d'accessoires ou de charges</li> <li>- Prendre connaissance et respecter des conditions d'utilisation de la machine en sécurité (meca)</li> <li>- Respecter les règles de circulation du site</li> </ul>
<p style="text-align: center;"><b>RISQUES LIES A LA MACHINE</b></p> <p>O N SO  <input checked="" type="checkbox"/> <input type="checkbox"/> <input type="checkbox"/> Risque épidémiologique  <input checked="" type="checkbox"/> <input type="checkbox"/> <input type="checkbox"/> Circuit hydraulique sous pression  <input type="checkbox"/> <input type="checkbox"/> <input type="checkbox"/> VGP à jour (à vérifier)  <input checked="" type="checkbox"/> <input type="checkbox"/> <input type="checkbox"/> Risque de brûlure  <input checked="" type="checkbox"/> <input type="checkbox"/> <input type="checkbox"/> Risque d'écrasement,  <input checked="" type="checkbox"/> <input type="checkbox"/> <input type="checkbox"/> Risque de basculement ou de renversement, risque de chute de charge,</p>	<div style="text-align: center;">  <p><b>LOXAM ORENTAL</b>                  Direction Régionale IDF                  2, rue Jean Chaptal - ZI de la Garenne                  93600 - Aulnay-Sous-Bois                  Tél : 01 58 03 04 50                  ile_de_france@loxam.fr</p> </div> <p style="text-align: center;">SIGNATURES</p> <p>Nous <span style="margin-left: 100px;">Intervenant</span></p> <div style="display: flex; justify-content: space-around; align-items: center;"> <div style="text-align: center;">                   Po             </div> <div style="text-align: center;">                   Po             </div> <div style="text-align: center;">  <p><b>GENIE FLEXION</b>                  78, rue des Erables                  93520 Villepinte                  Tél : 01 41 85 14 98                  93520 Villepinte 438 107 604</p> </div> </div> <p><input type="checkbox"/> Si refus de signature, merci de préciser les motifs</p> <p>.....                  .....</p>
<p style="text-align: center;"><b>RISQUES LIES A L'INTERVENTION</b></p> <p>O N SO  <input checked="" type="checkbox"/> <input type="checkbox"/> <input type="checkbox"/> Intervention sur machine en mouvement  <input checked="" type="checkbox"/> <input type="checkbox"/> <input type="checkbox"/> Manutention mécanisée/manuelle  <input checked="" type="checkbox"/> <input type="checkbox"/> <input type="checkbox"/> Manipulation de produits chimiques  <input checked="" type="checkbox"/> <input type="checkbox"/> <input type="checkbox"/> Risque de chute de hauteur  <input type="checkbox"/> <input type="checkbox"/> <input type="checkbox"/> Travaux par point chaud (à vérifier)  <input checked="" type="checkbox"/> <input type="checkbox"/> <input type="checkbox"/> Travaux bruyants  <input checked="" type="checkbox"/> <input type="checkbox"/> <input type="checkbox"/> Risque électrique  <input checked="" type="checkbox"/> <input type="checkbox"/> <input type="checkbox"/> Risque de pollution</p>	<p style="text-align: center;"><b>DECISIONS</b></p> <p>Toutes les conditions de sécurité sont-elles réunies pour intervenir en sécurité ? <input type="checkbox"/> OUI    <input type="checkbox"/> NON</p> <p>Si NON, Décisions prises : .....</p> <p>.....</p>



MONTEREAU – 0730...01/12/2024

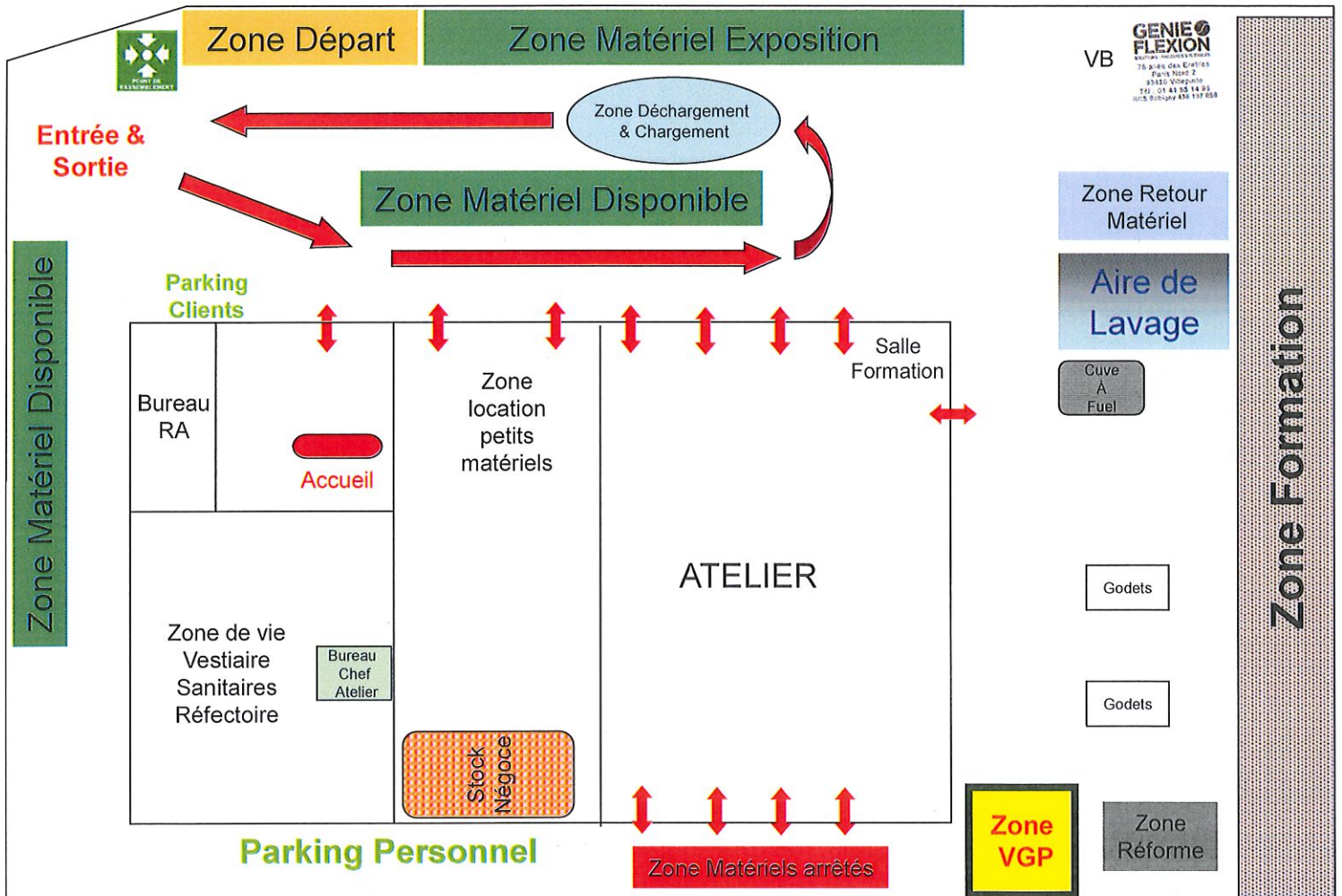

**LOXAM**  
**ORIENTAL**  
Direction Régionale IDF  
2, rue Jean Chaptal - ZI de la Garenne  
93600 - Aulnay-Sous-Bois  
Tél : 01 58 03 04 50  
lle\_de\_france@loxam.fr



NEMOURS – 0734...12/12/2024

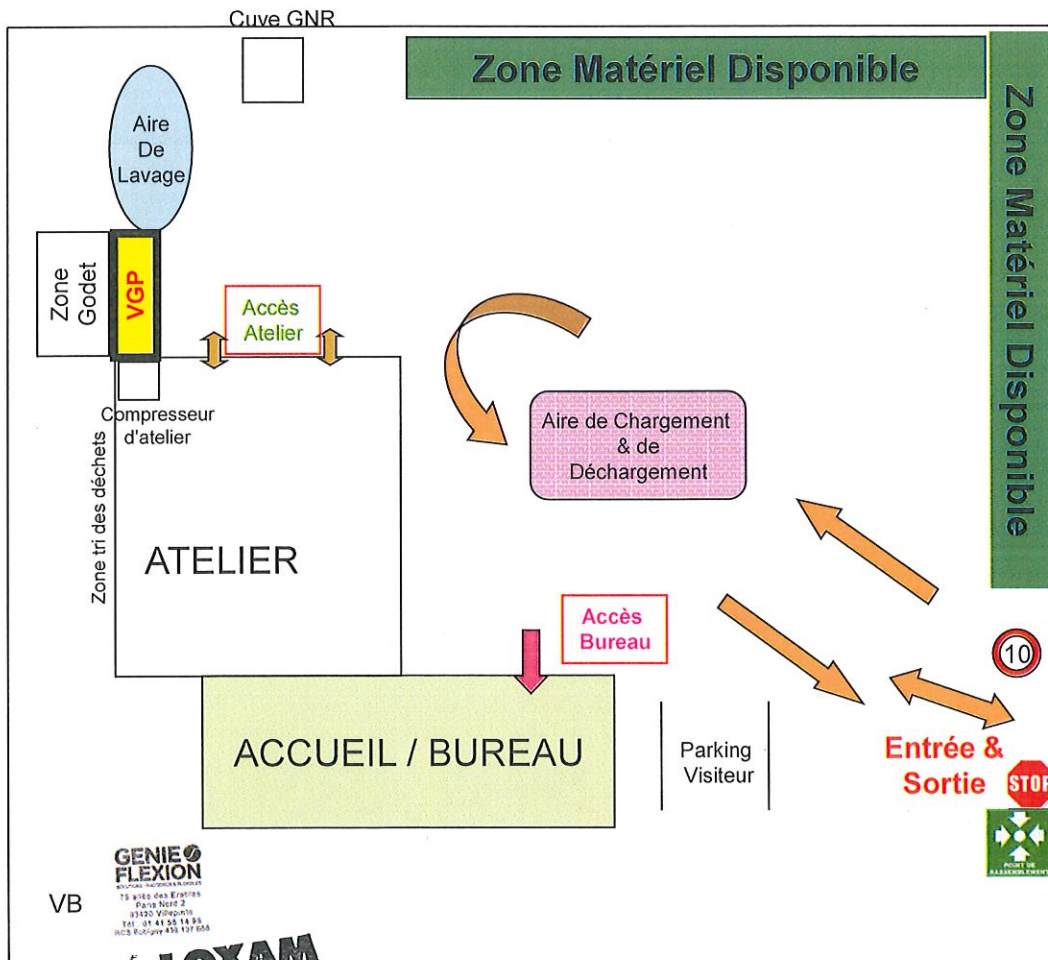

VB  
GENIE FLEXION  
15 allée des Erables  
Frais Noyé 2  
93420 Villemoris  
Tél : 01 49 55 14 84  
RNS: Nanterre 912 07 658

**LOXAM**  
**ORIENTAL**  
Direction Régionale IDF  
2, rue Jean Chaptal – ZI de la Garenne  
93600 – Aulnay-Sous-Bois  
Tél : 01 58 03 04 50  
ile\_de\_france@loxam.fr



# 1102 DIRECTION REGIONALE – 2025

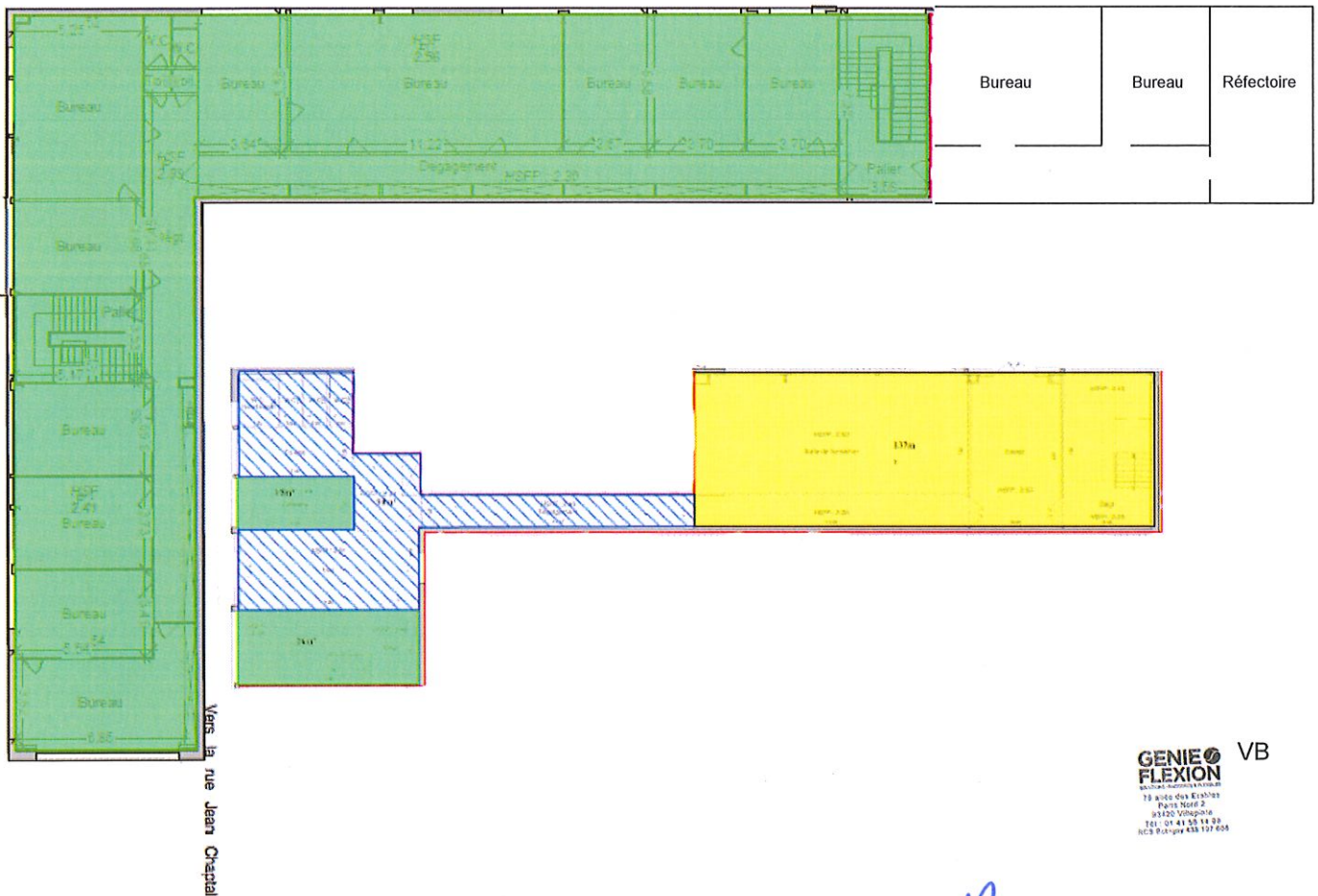

**GENIE FLEXION** VB  
18 ans de métier  
Paris Nord 2  
93120 Villetaneuse  
Tél : 01 41 55 14 00  
RCS Nanterre 438 137 605

**LOXAM**  
**ORIENTAL**  
Direction Régionale IDF  
2, rue Jean Chaptal – ZI de la Garenne  
93600 – Aulnay-Sous-Bois  
Tél : 01 58 03 04 50  
lle\_de\_france@loxam.fr



# Melun Moissy – 1111... 12/12/2024

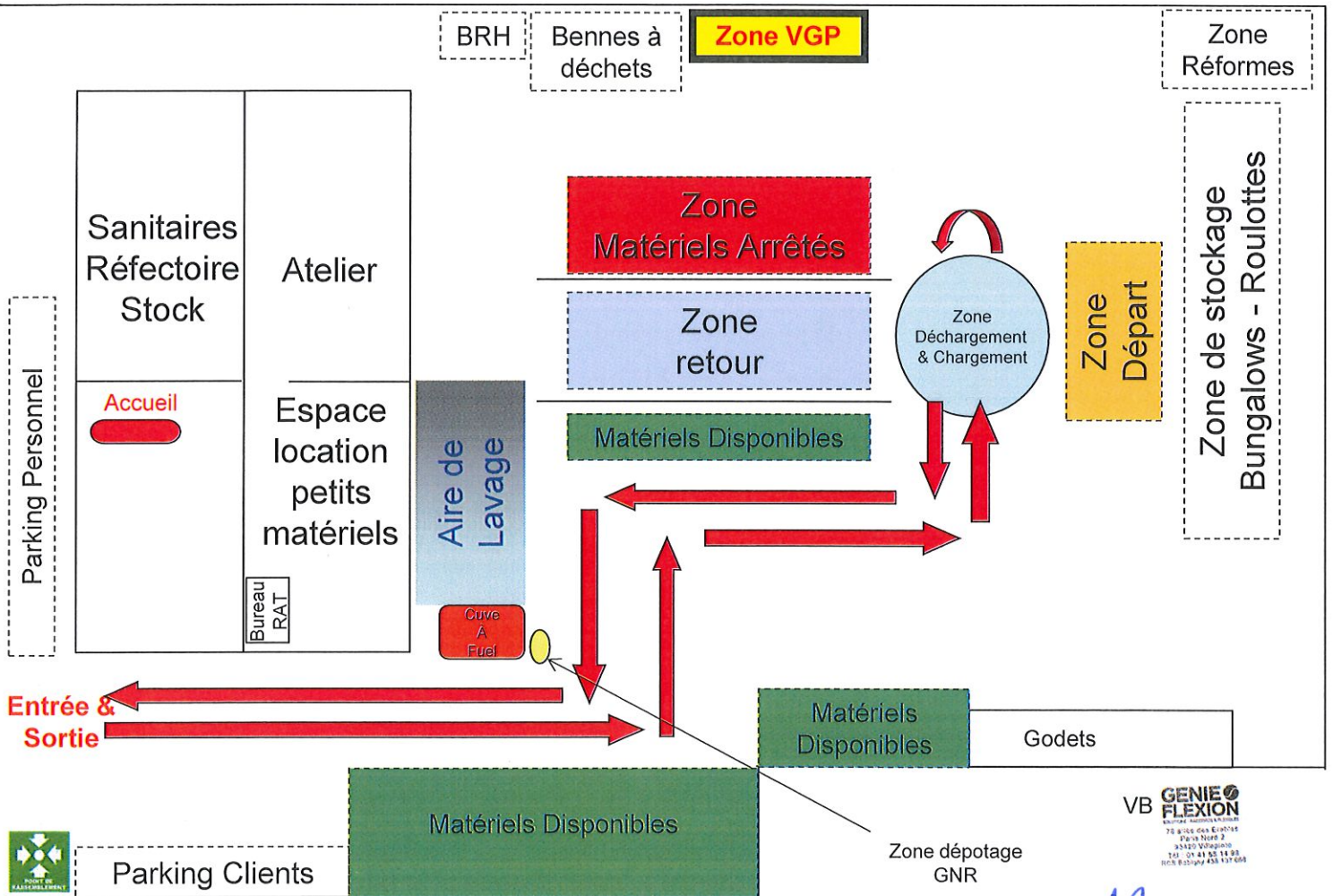

VB GENIE FLEXION  
EQUIPEMENT INDUSTRIEL  
78 rue des Epaves  
Pays Neuf 2  
93600 Melun  
Tél : 01 41 85 14 00  
RCS Nanterre 456 137 698

Zone dépotage  
GNR

**LOXAM ORENAL**  
Direction Régionale IDF  
2, rue Jean Chaptal - ZI de la Garenne  
93600 - Aulnay-Sous-Bois  
Tél : 01 58 03 04 50  
ile\_de\_france@loxam.fr





**LOXAM**  
**ORIENTAL**  
 Direction Régionale IDF  
 2, rue Jean Chaptal - ZI de la Garenne  
 93600 - Aulnay-Sous-Bois  
 Tél : 01 58 03 04 50  
 ile\_de\_france@loxam.fr

GENIE  
 FLEXION  
 VB

PLAN AGENCE – 1116 VITRY – 08/04/2025

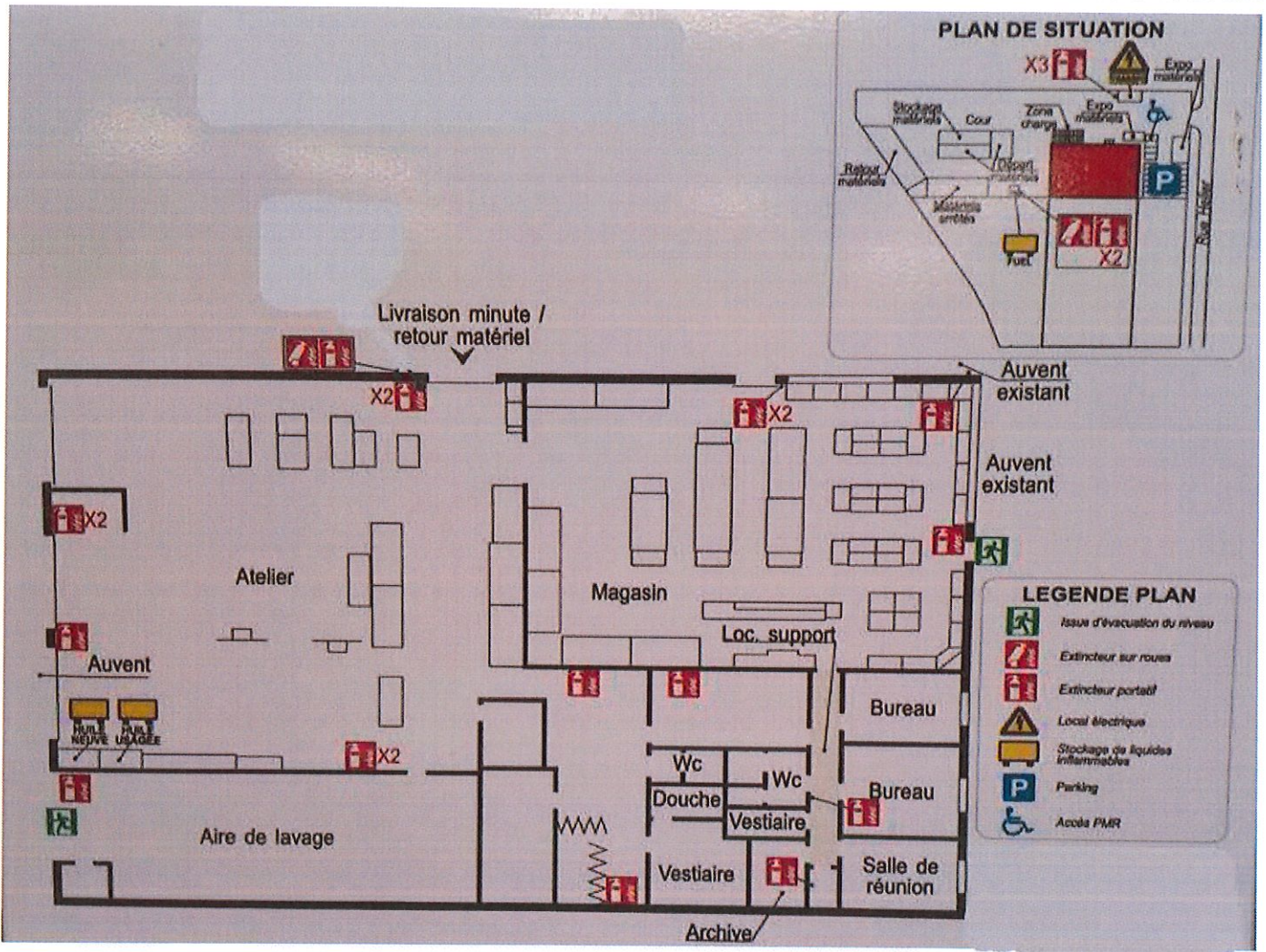

- LEGENDE PLAN**
- Issue d'évacuation du niveau
  - Extincteur sur roues
  - Extincteur portatif
  - Local électrique
  - Stockage de liquides ininflammables
  - Parking
  - Accès PMR



# STADE de France – 1120... 23/12/24

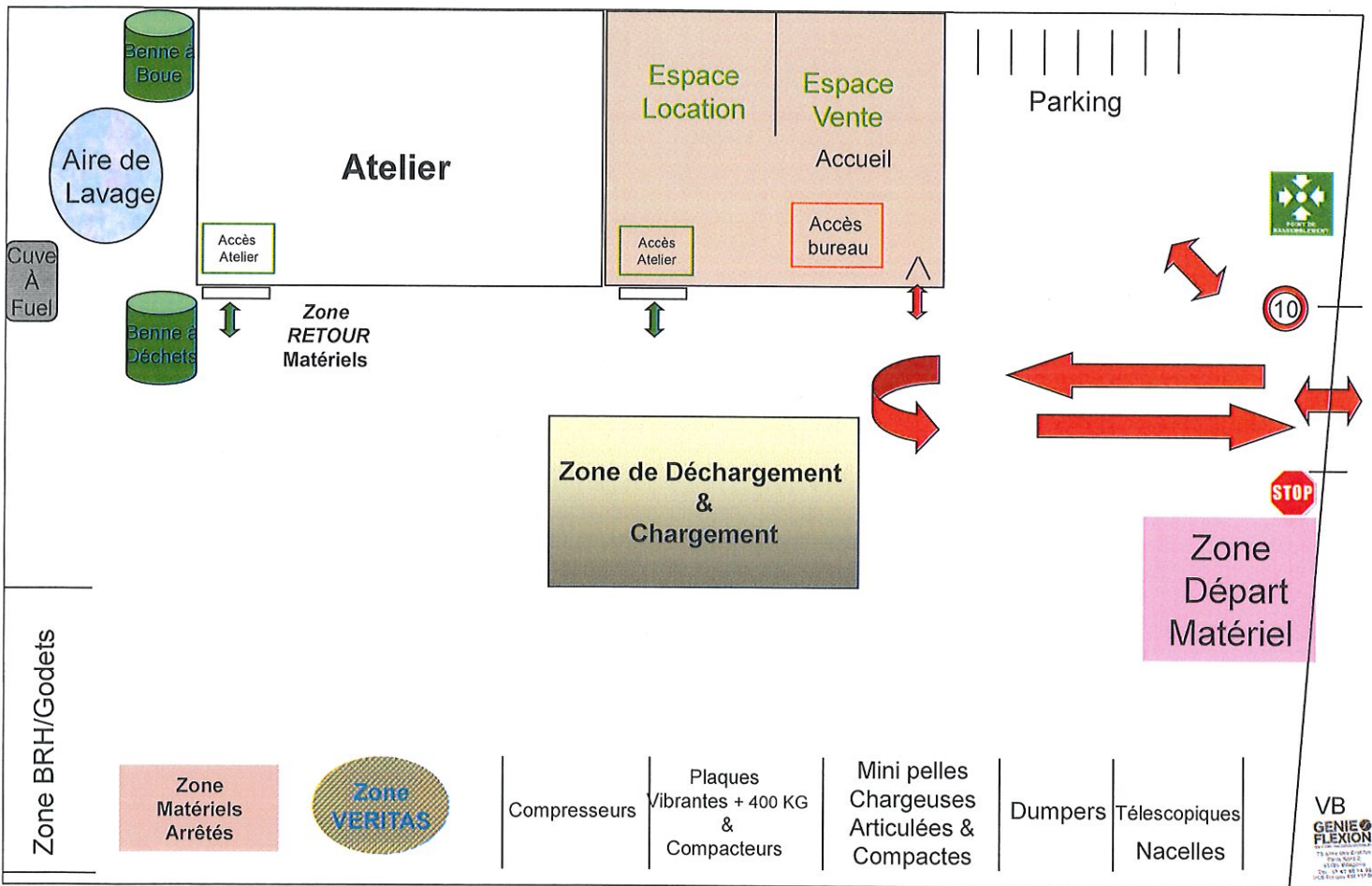

**AP LOXAM ORIENTAL**  
Direction Régionale IDF  
2, rue Jean Chaptal – ZI de la Garenne  
93800 – Aulnay-Sous-Bois  
Tél : 01 58 03 04 50  
lle\_de\_france@loxam.fr



AULNAY Sous BOIS –  
1121...23/12/2024

**LOXAM**  
**ORIENTAL**  
Direction Régionale IDF  
2, rue Jean Chaptal – ZI de la Garenne  
93600 – Aulnay-Sous-Bois  
Tél : 01 58 03 04 50  
No. de franchise : [www.loxam.fr](http://www.loxam.fr)  
VB  
FLEXION  
Tous droits réservés  
© 2014 Loxam  
N° de franchise : 01 58 03 04 50

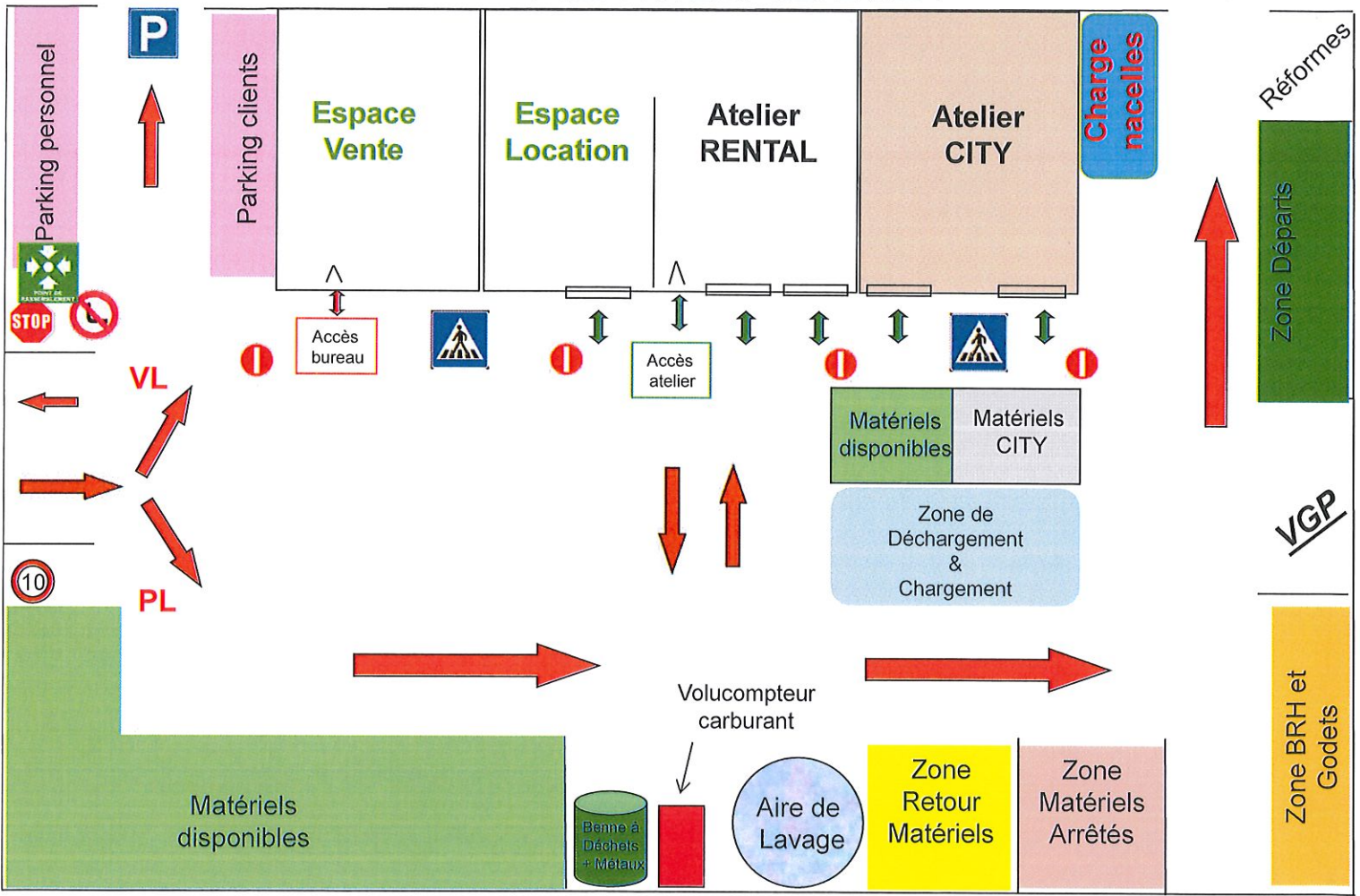





**LOXAM**  
**ORIENTAL**  
 Direction Régionale IDF  
 2, rue Jean Chaptal - ZI de la Garenne  
 93600 - Aulnay-Sous-Bois  
 Tél : 01 58 03 04 50  
 ita\_de\_france@loxam.fr

**LOXAM**

LIMAY - 1127...11/12/24

GENIE FLEXION  
 VB  
15 allée des Érables  
 Parc Nord 2  
 93420 Villetaneuse  
 Tél : 01 48 56 18 93  
 0022 Aulnay 438 137 808

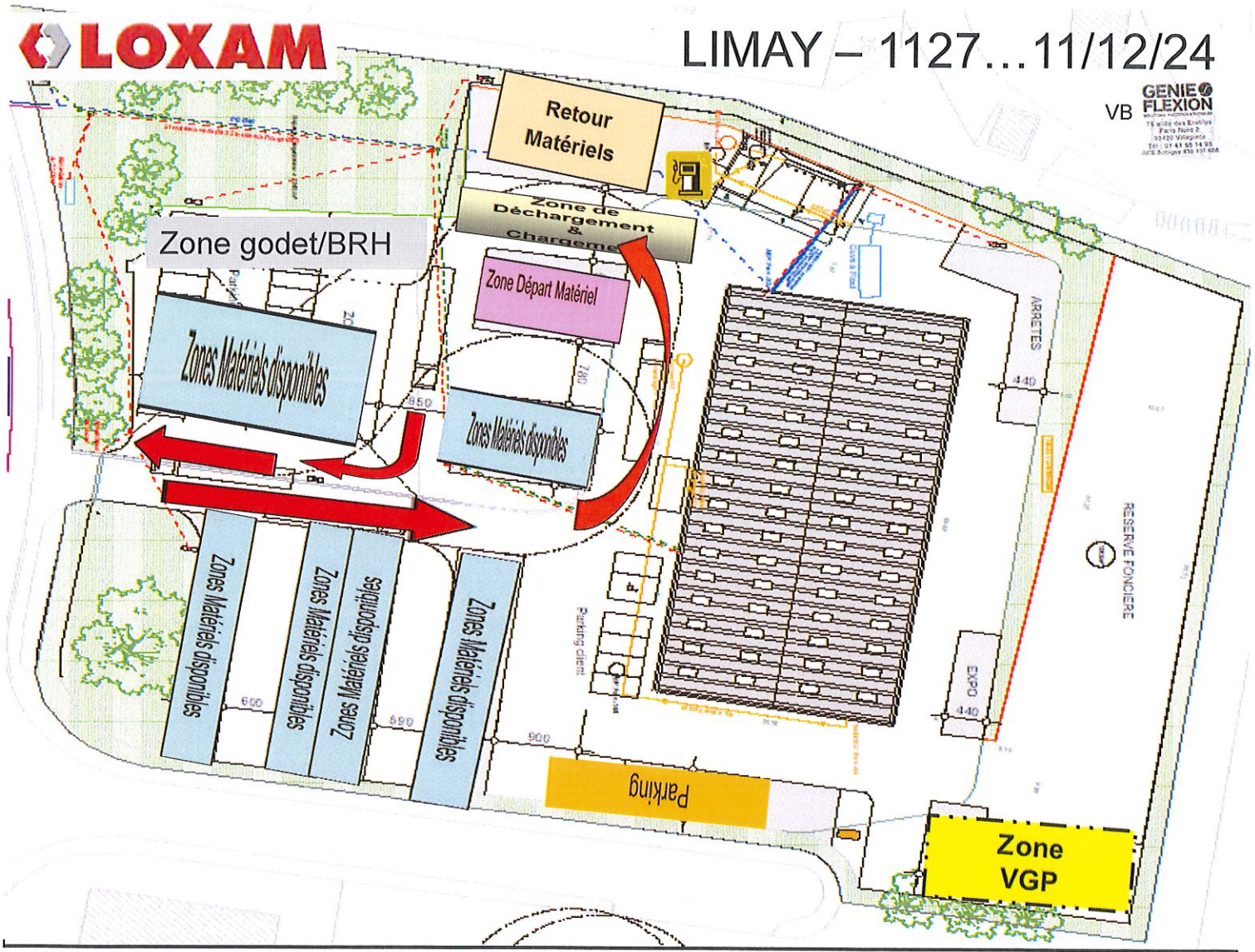

**LOXAM**  
**ORIENTAL**  
 Direction Régionale IDF  
 2, rue Jean Chaptal - ZI de la Garenne  
 93600 - Aulnay-Sous-Bois  
 Tél : 01 58 03 04 50  
 ile\_de\_france@loxam.fr

**PLAN DE COUR 12/12/2024**

**GENIE FLEXION**  
 VB  
75 400 040 E-0108  
 Paris Nord 2  
 93430 Villiers-sur-Morin  
 Tél : 01 49 05 19 95  
 I.C.S. 8-201401 435 137 008

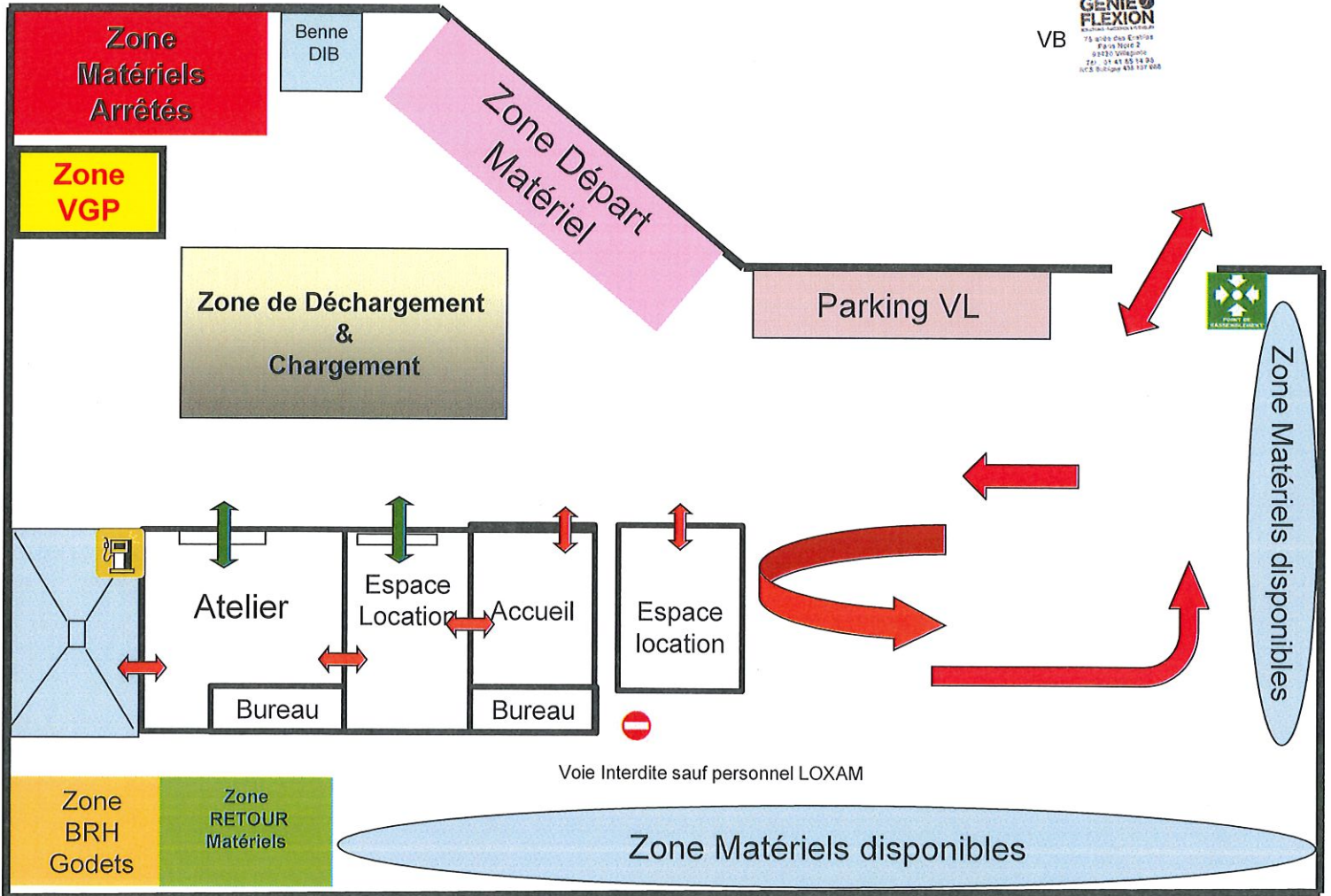

Voie Interdite sauf personnel LOXAM



# MELUN LE MEE – 1129... 12/12/2024

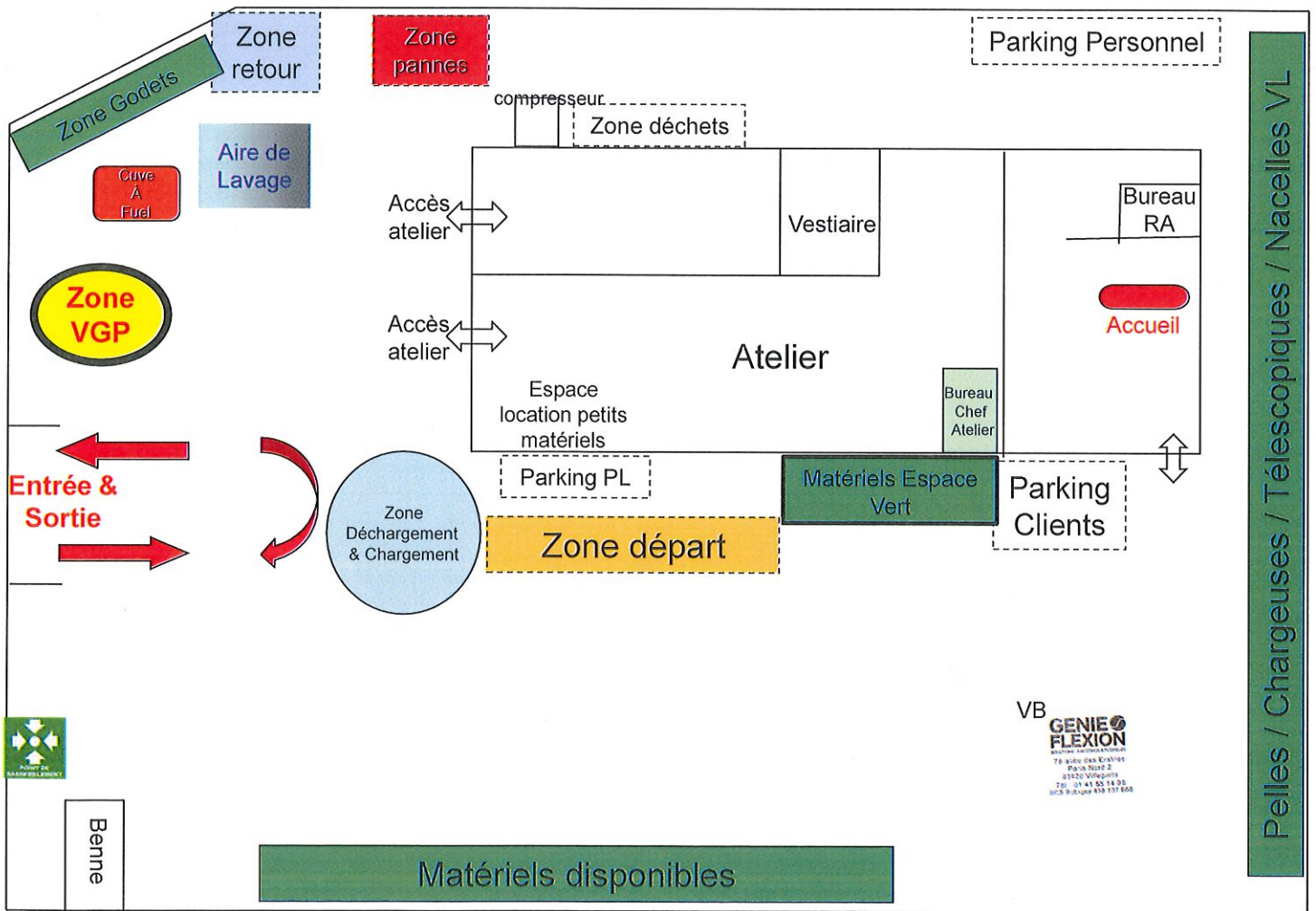

AP

**LOXAM**  
**ORIENTAL**  
Direction Régionale IDF  
2, rue Jean Chaptal – ZI de la Garenne  
93600 – Aulnay-Sous-Bois  
Tél : 01 58 03 04 50  
ile\_de\_france@loxam.fr





# Bonneuil s/ Marne – 1133...23/12/24

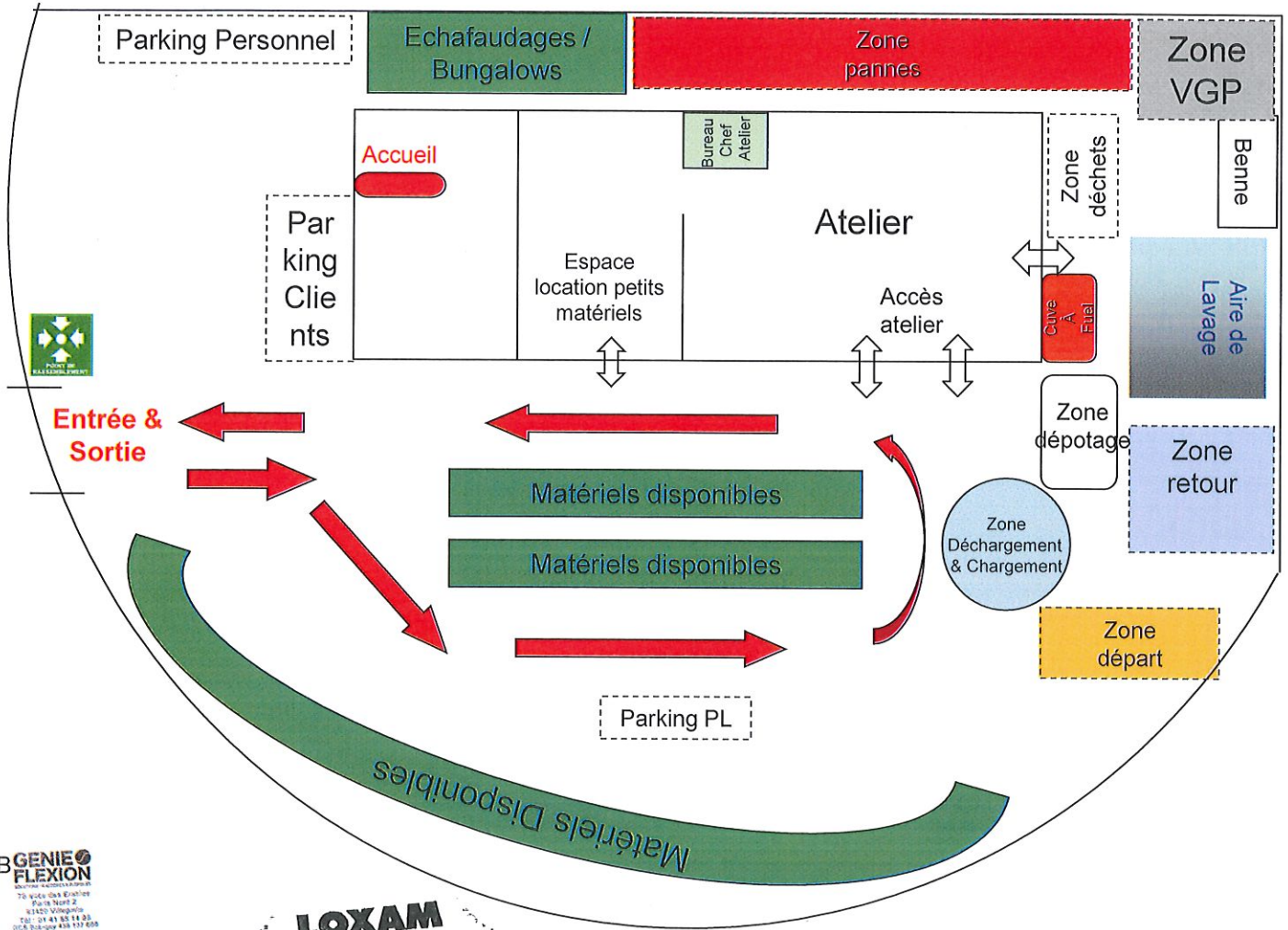

**VB GENIE FLEXION**  
Société d'assistance  
79 route des Echarret  
Puisi Nord 2  
93120 Villetaneuse  
Tél : 01 41 83 11 35  
OCC. Boulogne 408 707 898

**LOXAM ORIENTAL**  
Direction Régionale IDF  
2, rue Jean Chaptal - ZI de la Garenne  
93600 - Aulnay-Sous-Bois  
Tél : 01 58 03 04 50  
ile\_de\_france@loxam.fr

AP

**LOXAM ORENTAL**  
 Direction Régionale IDF  
 2, rue Jean Chaptal – ZI de la Garenne  
 93600 – Aulnay-Sous-Bois  
 Tél : 01 58 03 04 50  
 ile\_de\_france@loxam.fr

**LOXAM**  
 VELIZY

GENIE FLEXION  
 VB  
13 ans de Réputation  
 Plus de 200000 clients  
 24h/24 et 7j/7

11/12/24

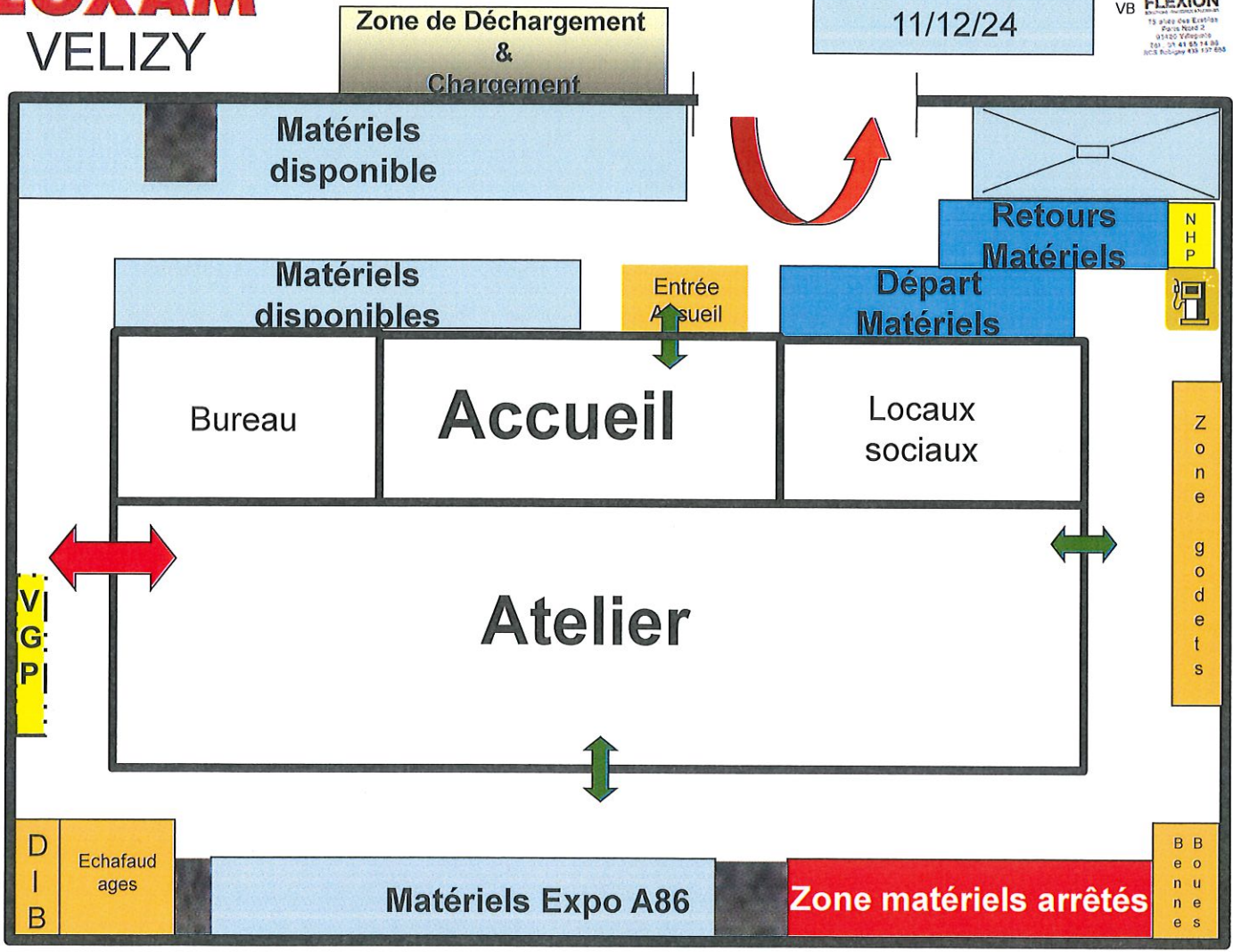

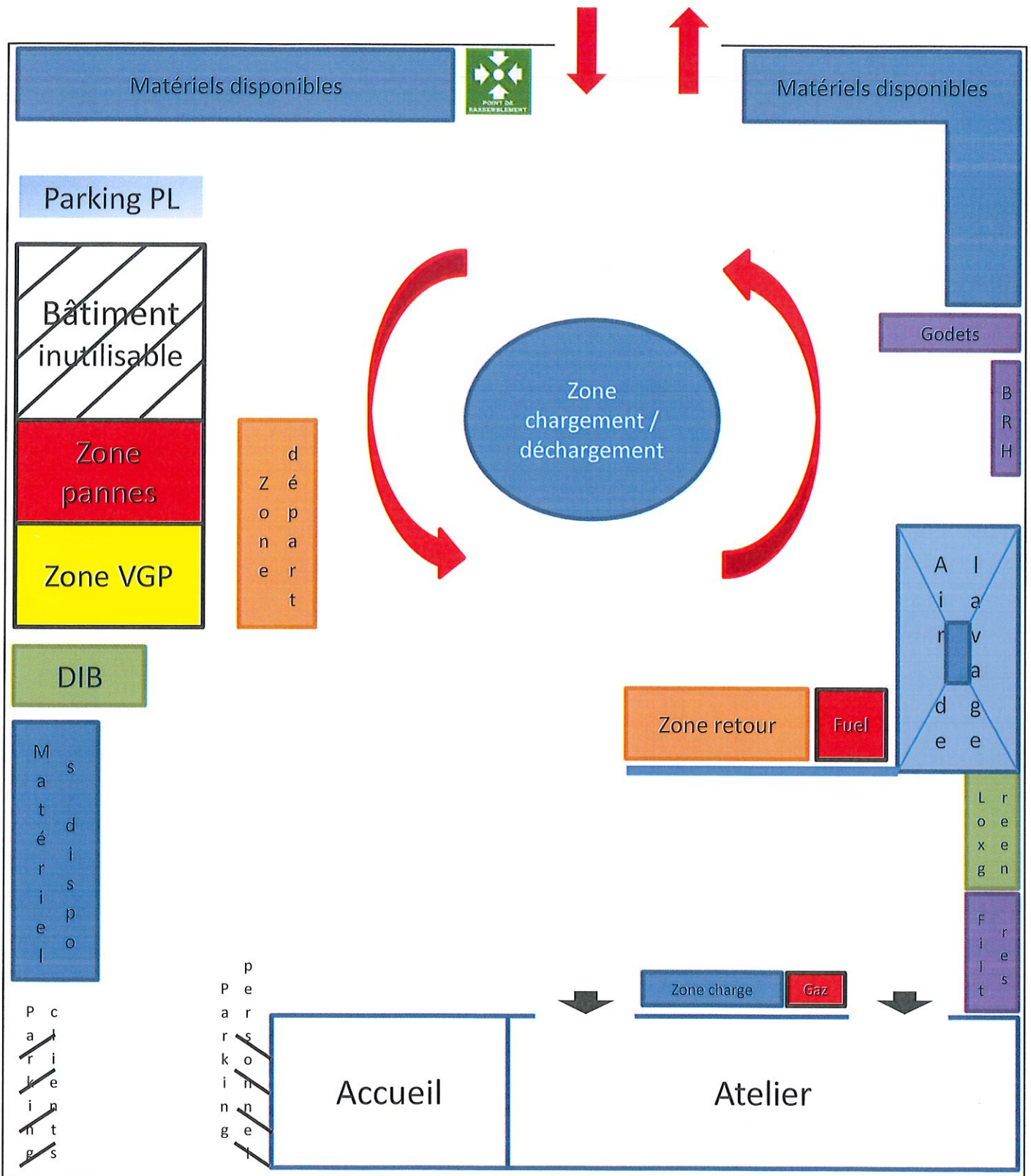

VB **GENIE FLEXION**  
 78 allée des Erables  
 Parc Nord 2  
 93420 Villepinte  
 Tél : 01 43 55 14 93  
 RCS Bobigny 438 107 004

AP **LOXAM ORENTAL**  
 Direction Régionale IDF  
 2, rue Jean Chaptal - ZI de la Garenne  
 93600 - Aulnay-Sous-Bois  
 Tél : 01 58 03 04 50  
 Ile de France



# ROISSY LOXAM- 1139...01/12/2024

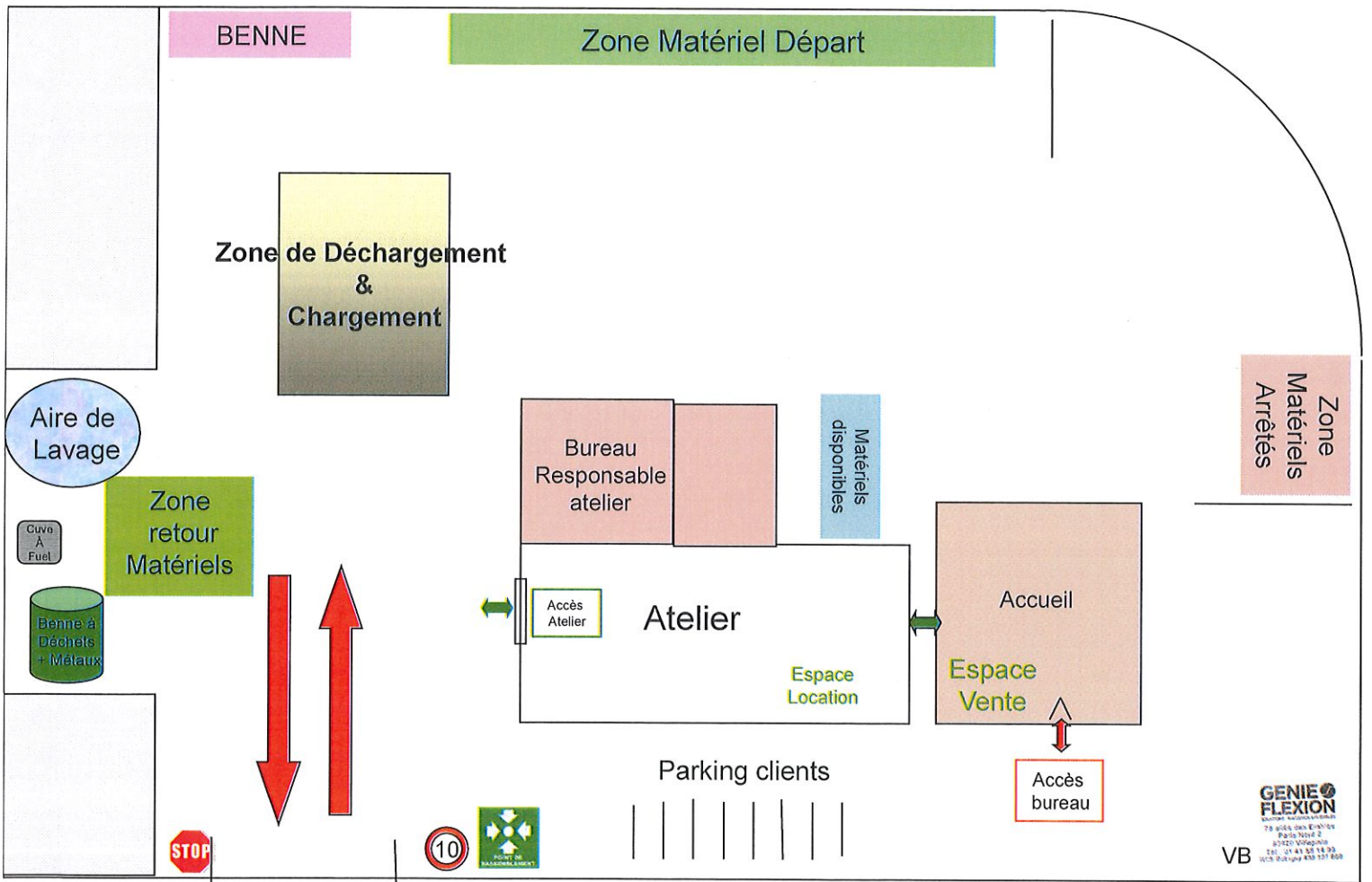

GENIE FLEXION  
78 allée des Eclairés  
Rue N°2  
93420 Villepinte  
Tél : 01 43 26 18 23  
CSC Matériaux 438 137 808  
VB

**LOXAM**  
**ORIENTAL**  
Direction Régionale IDF  
2, rue Jean Chaptal - ZI de la Garenne  
93600 - Aulnay-Sous-Bois  
Tél : 01 58 03 04 50  
ile\_de\_france@loxam.fr

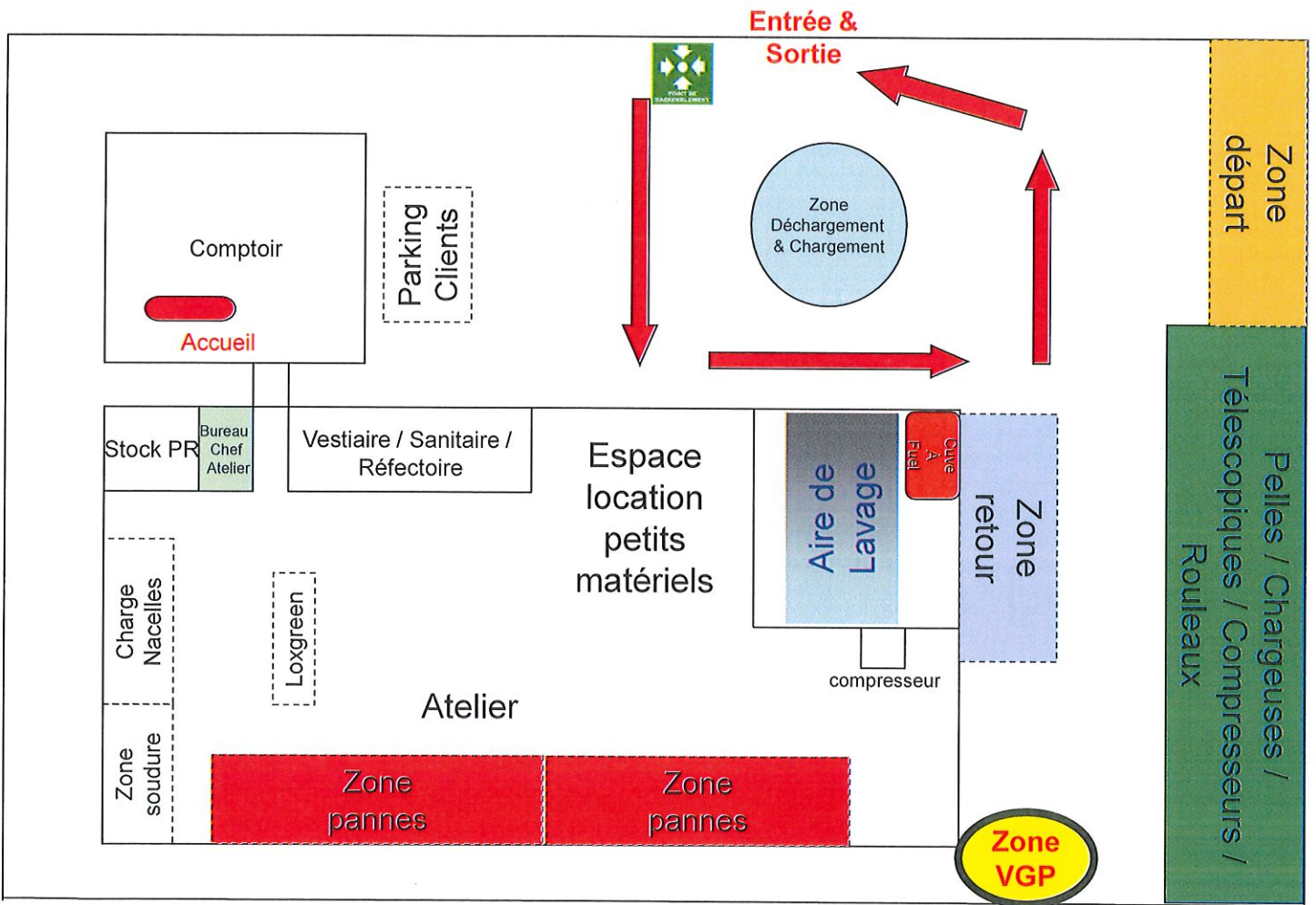

**LOXAM**  
**ORIENTAL**  
 Direction Régionale IDF  
 2, rue Jean Chaptal - ZI de la Garenne  
 93600 - Aulnay-Sous-Bois  
 Tél : 01 58 03 04 50  
 ile\_de\_france@loxam.fr



# Colombes – 1144...12/12/24

GENIE FLEXION  
 VB  
75 av. de la République  
 Paris 13<sup>e</sup> 75013  
 01 43 56 51 05  
 0157 517 808

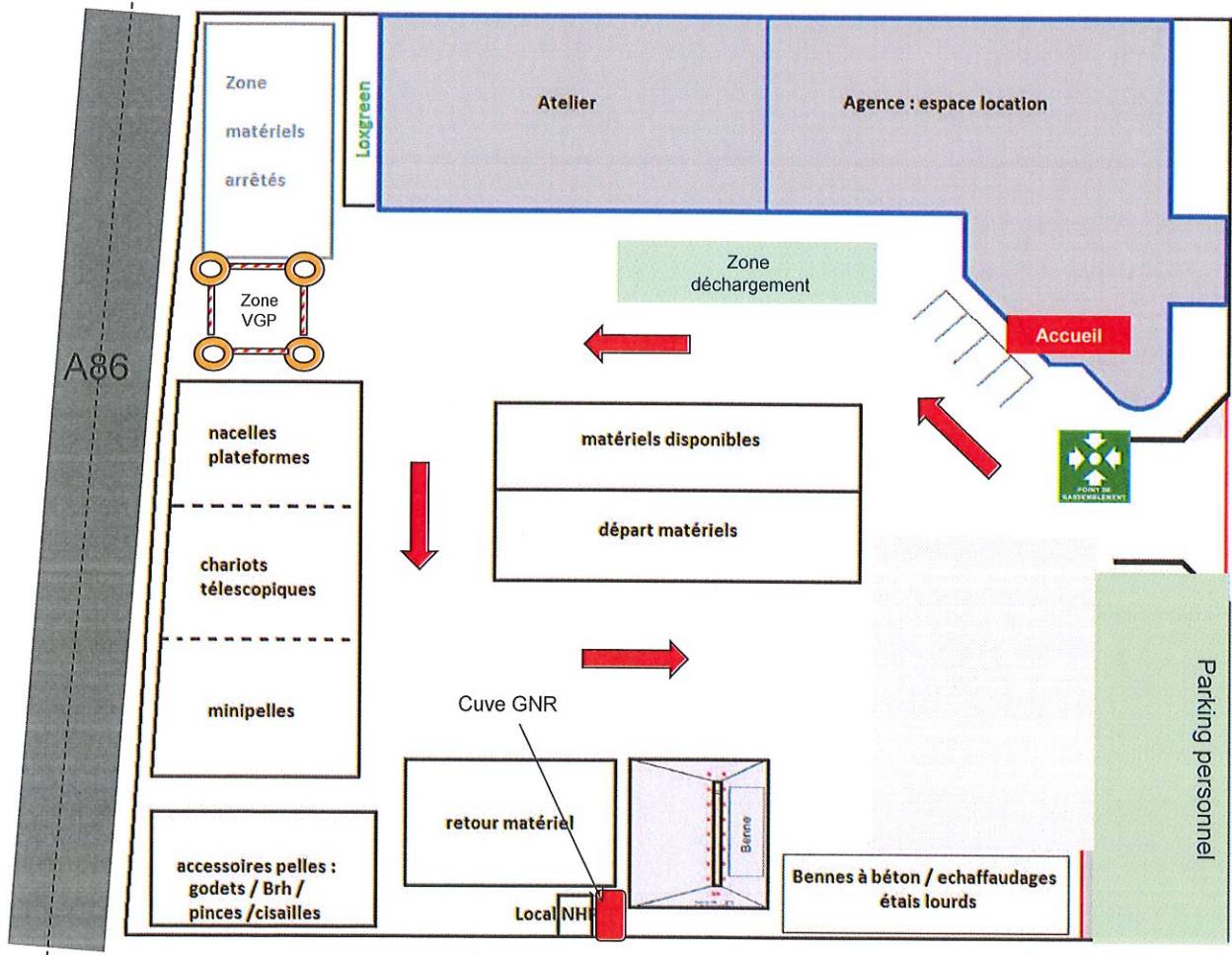



# ROSNY S/BOIS – 1174...12/12/2024

**GENIE  
FLEXION**  
VB  
79 av. de l'Europe  
Paris Nord 2  
93450 St-Denis  
Tél: 01 41 50 18 00  
ACEE R-1494 438 107 008

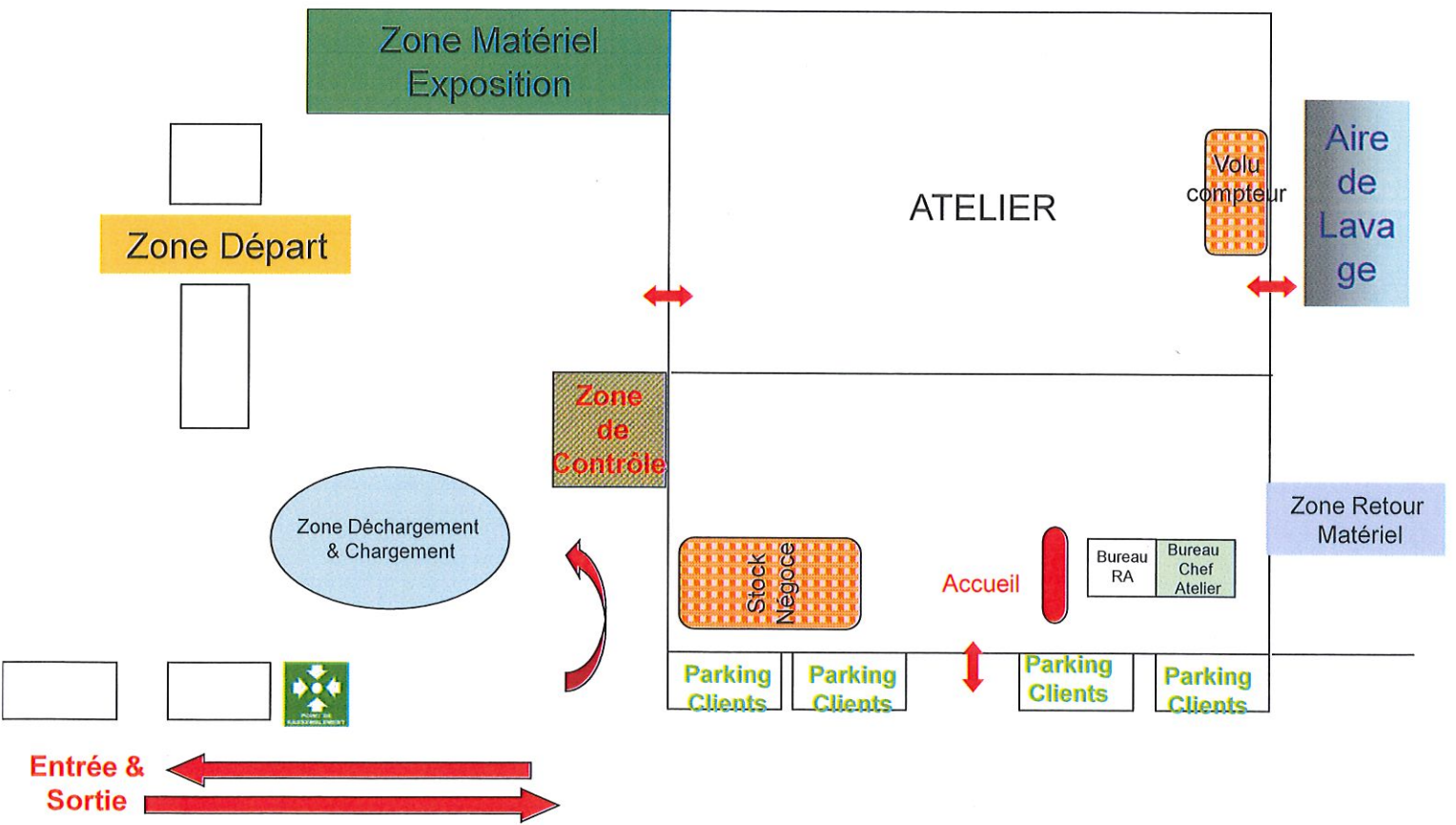

AP

**LOXAM  
ORIENTAL**  
Direction Régionale IDF  
2, rue Jean Chaptal - ZI de la Garenne  
93600 - Aulnay-Sous-Bois  
Tél : 01 58 03 04 50  
ile\_de\_france@loxam.fr

AP

**LOXAM ORIENTAL**  
Direction Régionale IDF  
2, rue Jean Chaptal - ZI de la Garenne  
93600 - Aulnay-Sous-Bois  
Tél : 01 58 03 04 50  
ile\_de\_france@loxam.fr



# Gennevilliers – 3210...12/12/24

VB

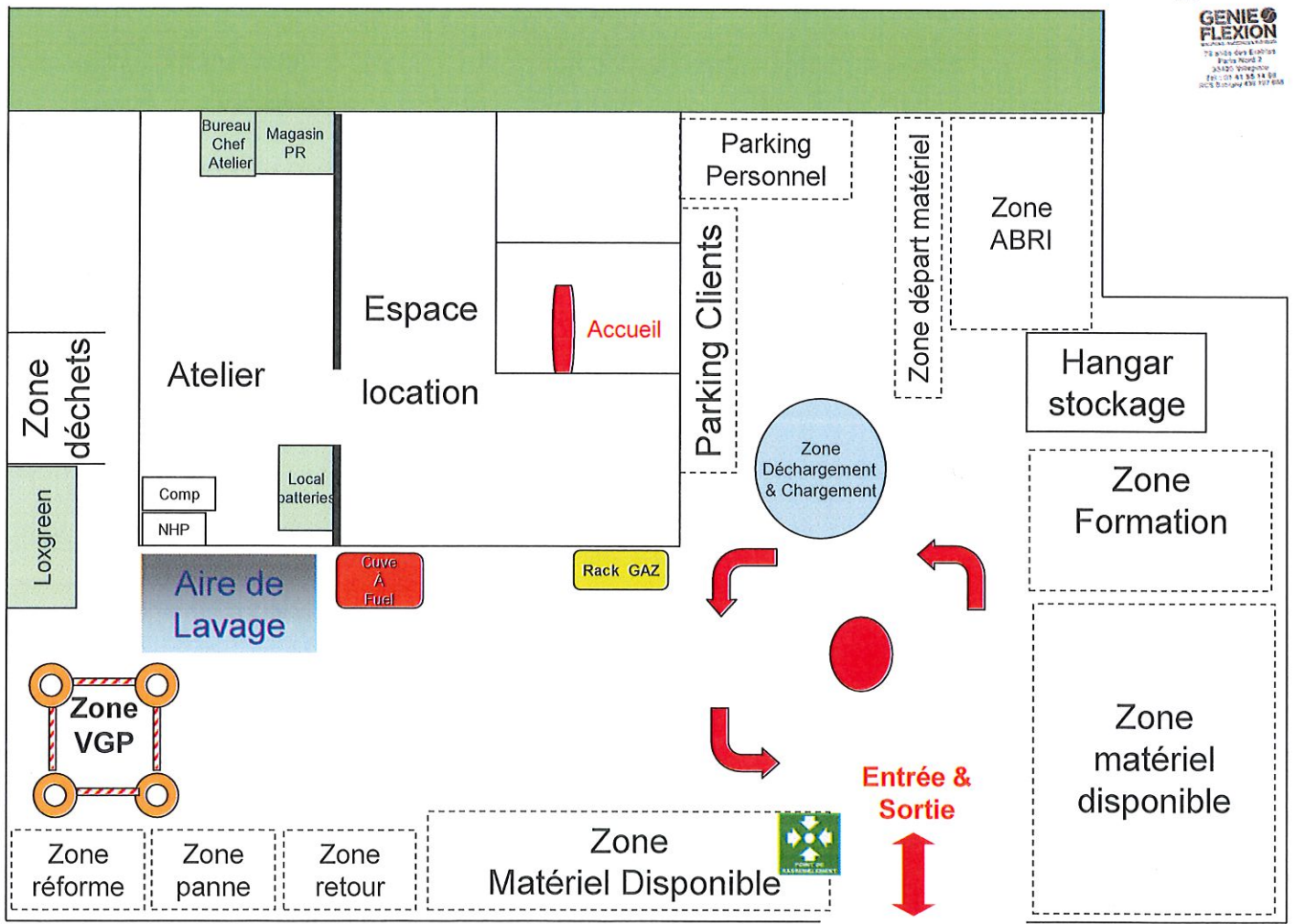

**LOXAM**  
**ORIENTAL**  
 Direction Régionale IDF  
 2, rue Jean Chaptal – ZI de la Garenne  
 93600 – Aulnay-Sous-Bois  
 Tél : 01 58 03 04 50  
 ile\_de\_france@loxam.fr

AP



# GROSLAY - 3214...23/12/24

**VB GENIE FLEXION**  
 23 rue des Epaves  
 Parc Nord 2  
 93600 Aulnay-sous-Bois  
 Tél : 01 58 03 14 09  
 029 75194 934 107 888

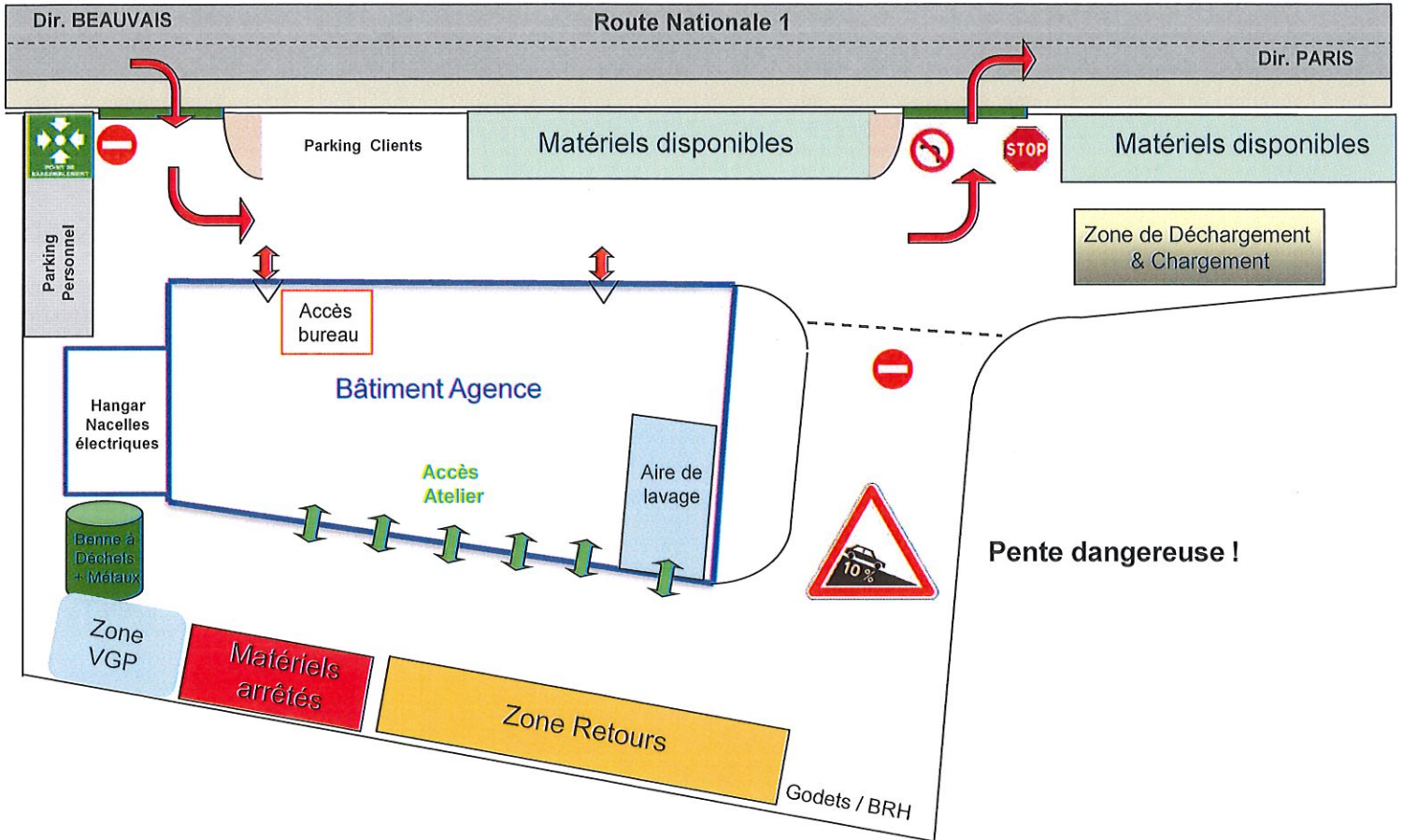





# Argenteuil – 3217...12/12/24

**GENIE FLEXION**  
VB  
75 quai des Eclairiers  
Paris Nord 2  
93481 Argenteuil  
Tél : 01 47 53 14 80  
0158 210496 408 507 894

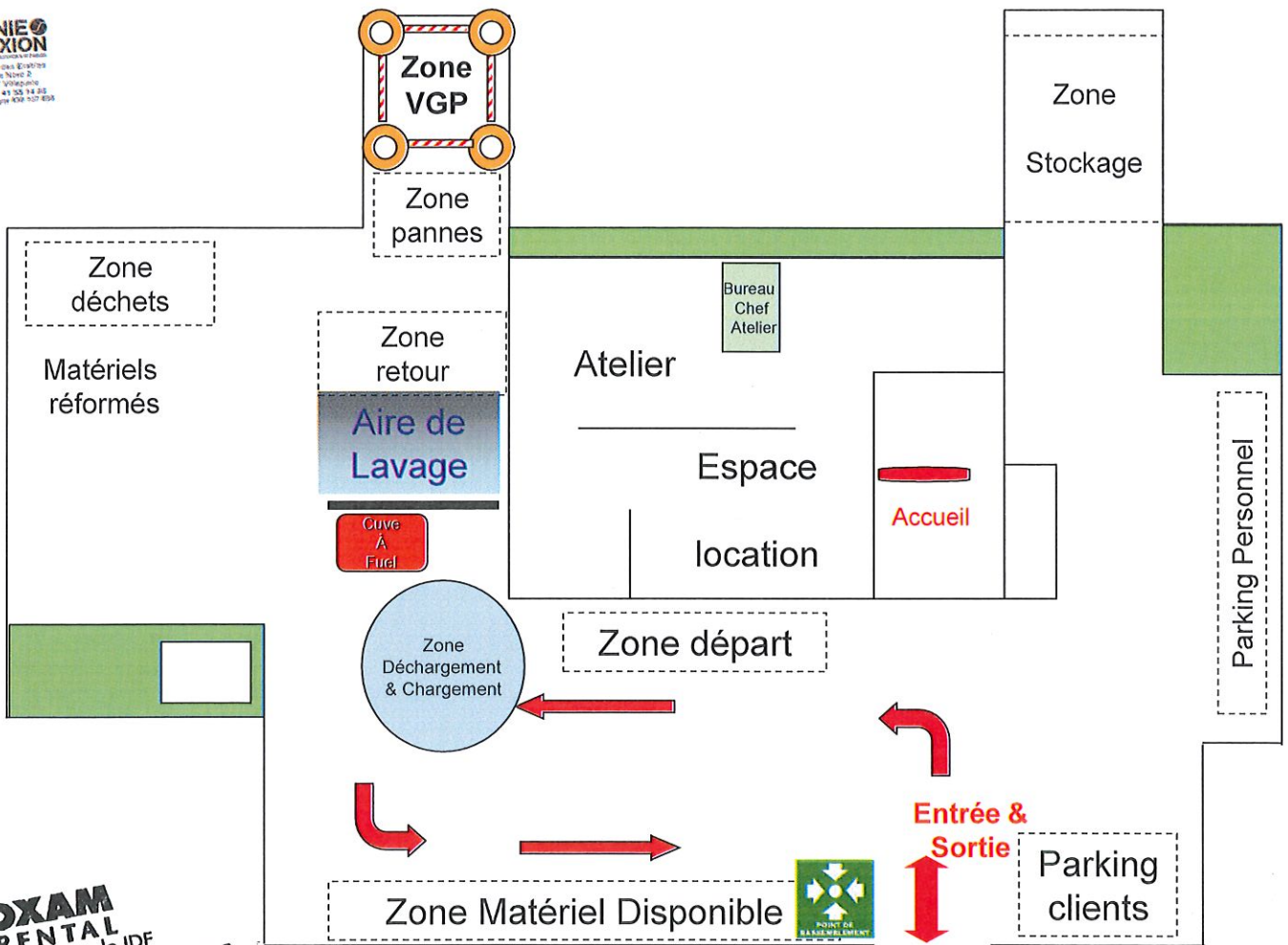

**LOXAM ORIENTAL**  
Direction Régionale IDF  
2, rue Jean Chaptal – ZI de la Garenne  
93600 – Aulnay-Sous-Bois  
Tél : 01 58 03 04 50  
ile\_de\_france@loxam.fr

AD

**LOXAM**  
**ORIENTAL**  
 Direction Régionale IDF  
 2, rue Jean Chaptal - ZI de la Garenne  
 93600 - Aulnay-Sous-Bois  
 Tél : 01 58 03 04 50  
 ile\_de\_france@loxam.fr



BAGNEUX - 3240...12/12/24

VB **GENIE FLEXION**  
75 450 000 870019  
 0420 010000  
 Tél : 01 44 28 19 00  
 0123 10000 431 131 888

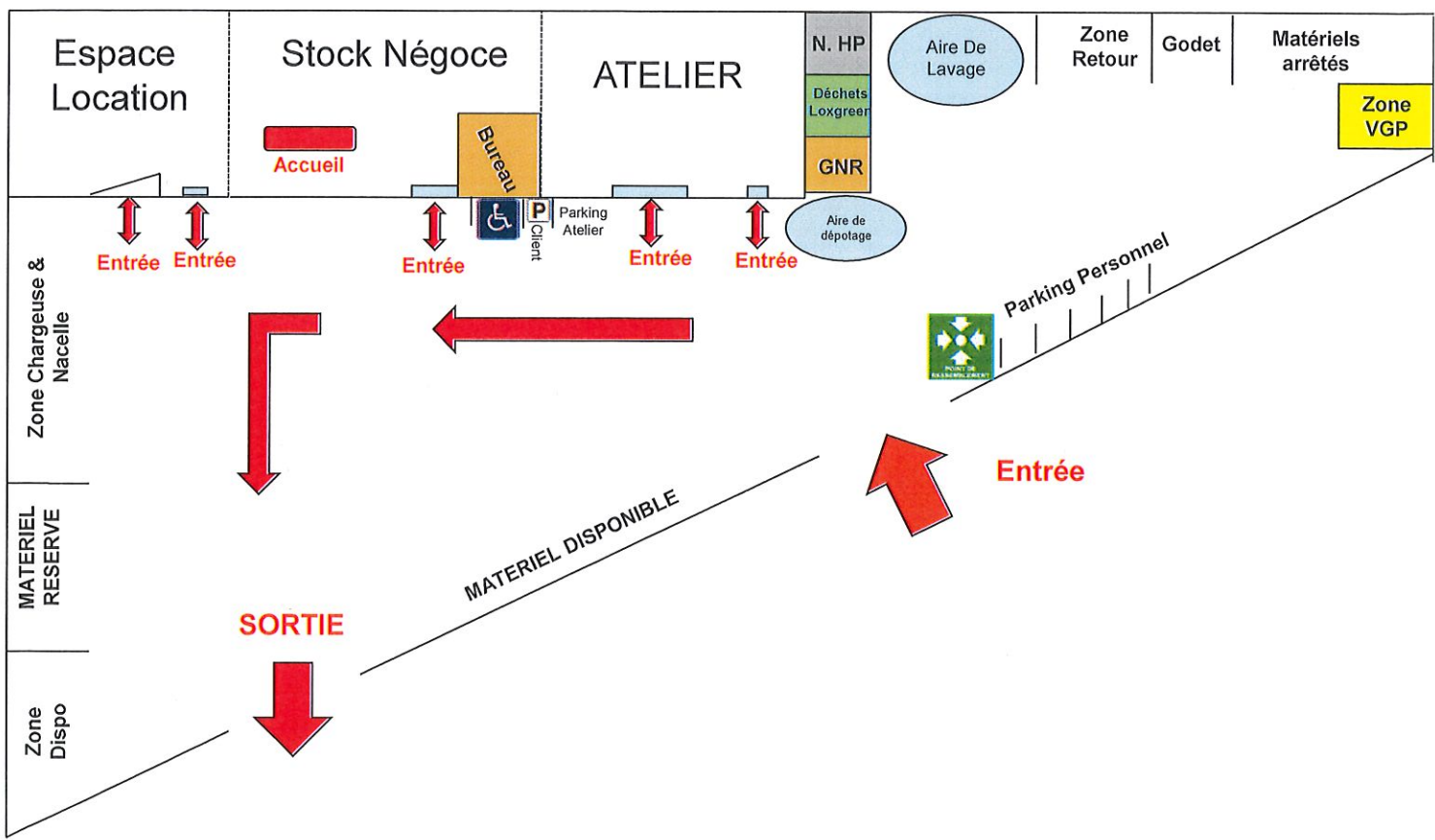





**AP LOXAM ORENAL**  
 Direction Régionale IDF  
 2, rue Jean Chaptal - ZI de la Garenne  
 93600 - Aulnay-Sous-Bois  
 Tél : 01 58 03 04 50  
 ile\_de\_france@loxam.fr



St Thibault (LAGNY) - 3247...FEV.2025

**GENIE FLEXION**  
 VB  
 78 allée des Eclairés  
 93150 Noisy-le-Grand  
 Tél : 01 41 26 11 33  
 8028 Boisguy 858 107 898

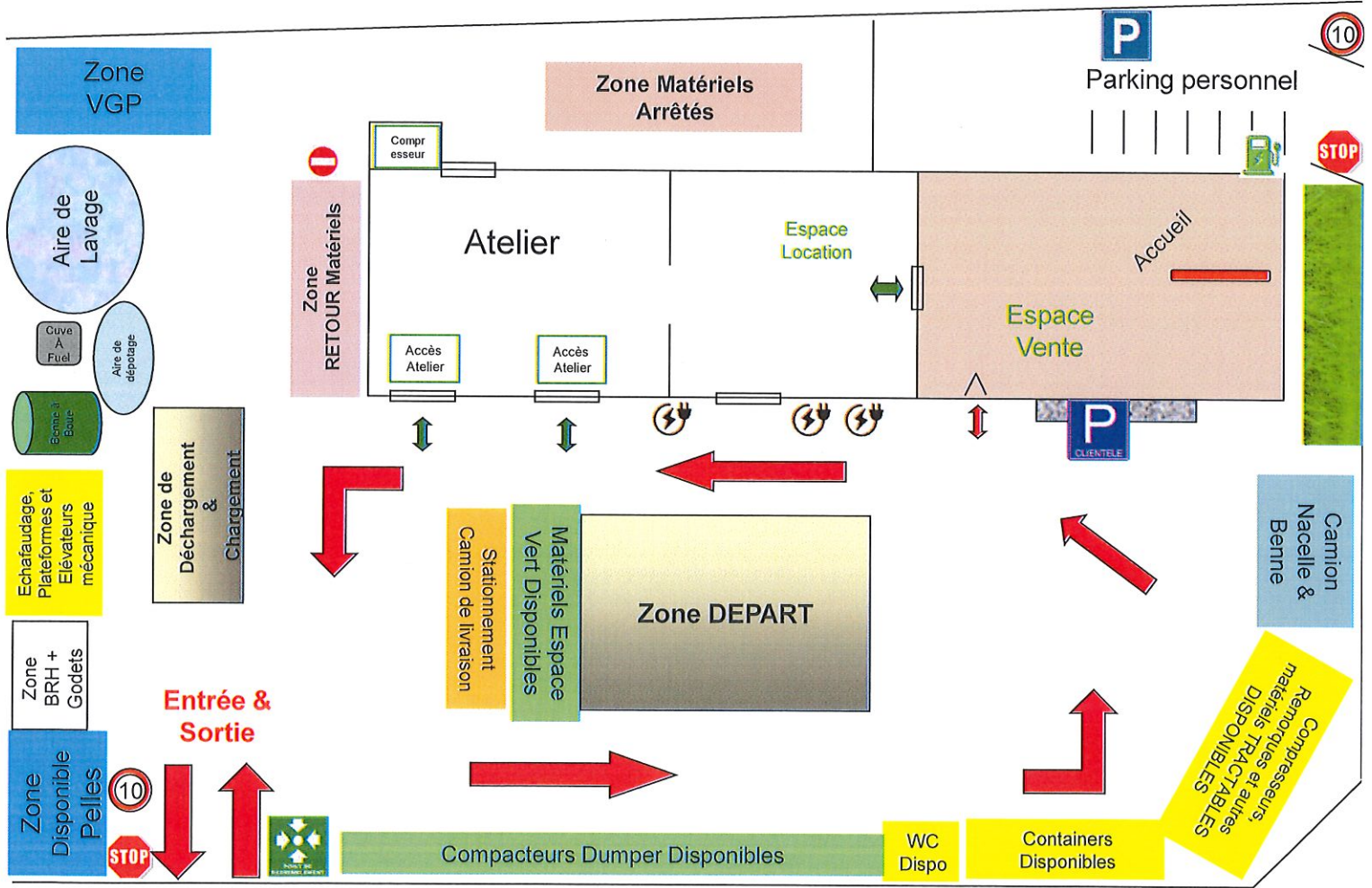

AP **LOXAM**  
**ORIENTAL**  
 Direction Régionale IDF  
 2, rue Jean Chaptal - ZI de la Garenne  
 93600 - Aulnay-Sous-Bois  
 Tél : 01 58 03 04 50  
 ile\_de\_france@loxam.fr

**GENIE**  
**FLEXION**  
 75 rue des Écoles  
 Paris Nord 2  
 93127 Villetaneuse  
 Tél : 01 48 30 58 85  
 015 20 00 40 107 888



MEAUX - 3248...23/12/2024

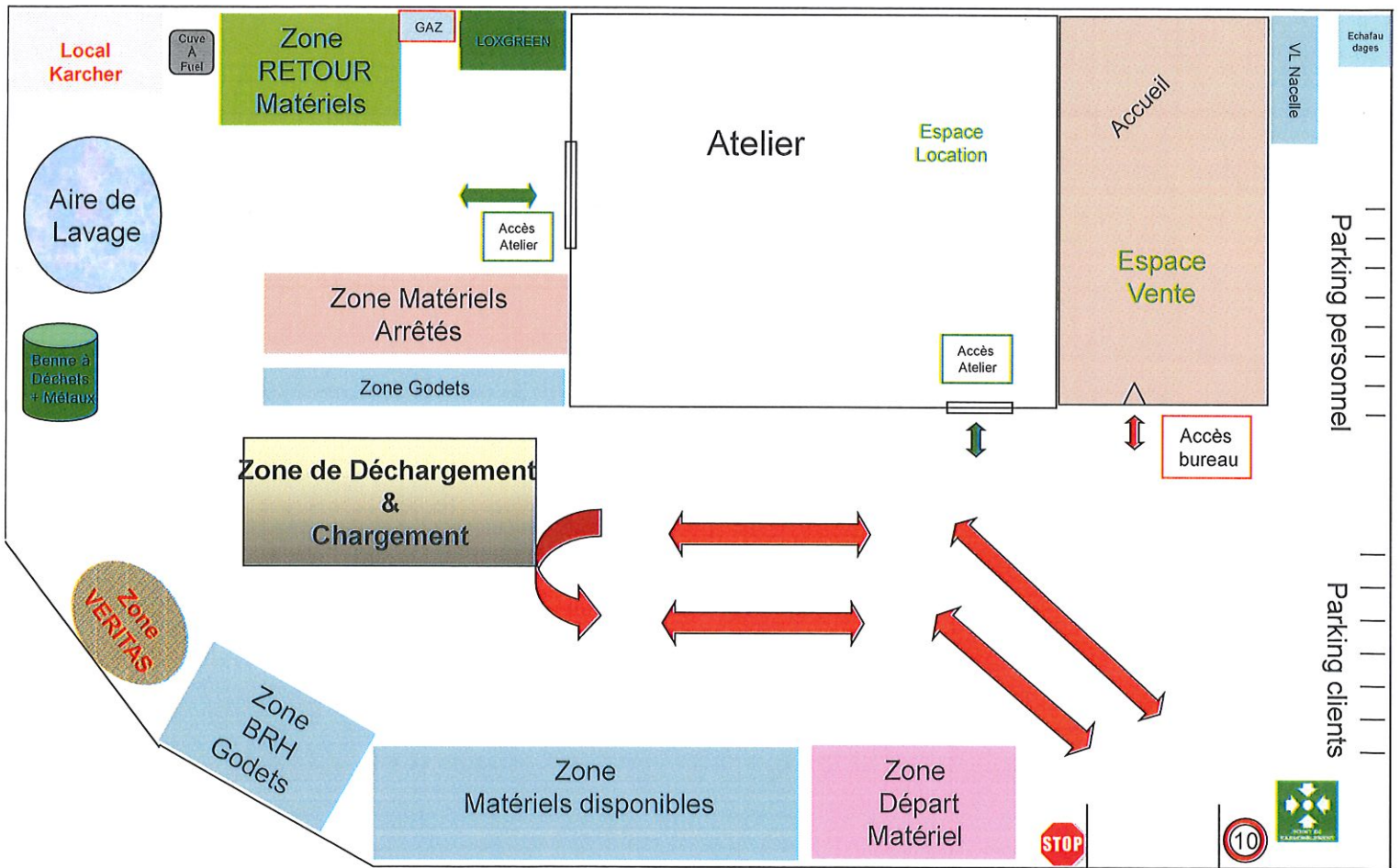

AP

**LOXAM**  
**ORENTAL**

Direction Régionale IDF  
2, rue Jean Chaptal – ZI de la Garenne  
93600 – Aulnay-Sous-Bois  
Tél : 01 58 03 04 50  
ile\_de\_france@loxam.fr



# CHELLES - 7010...13/12/2024

**GENIE FLEXION**  
VB  
73, rue des Éclairés  
93400 Noisy 2  
93400 Noisy  
Tél : 01 43 45 44 30  
4008 Boulogne BOB 101 2008

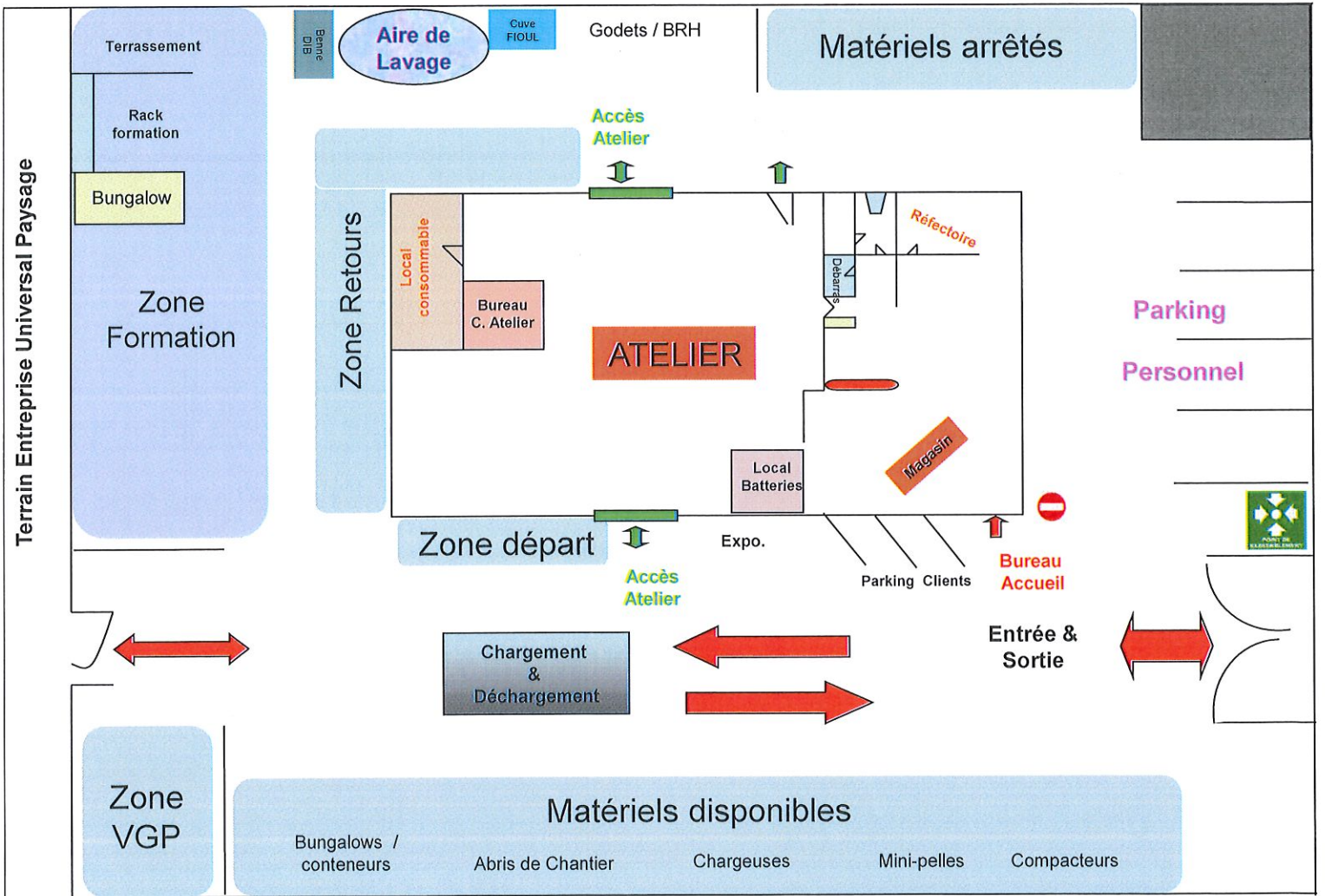

AP

**LOXAM ORENTAL**  
 Direction Régionale IDF  
 2, rue Jean Chaptal - ZI de la Garenne  
 93600 - Aulnay-Sous-Bois  
 Tél : 01 58 03 04 50  
 ile\_de\_france@loxam.fr



MELUN - 7011...20/03/2025

VB **GENIE FLEXION**  
 72 avenue de l'Europe  
 P.O. Box 2  
 93000 St-Denis  
 Tél : 01 41 35 11 33  
 4028 Brossage 416 137 854

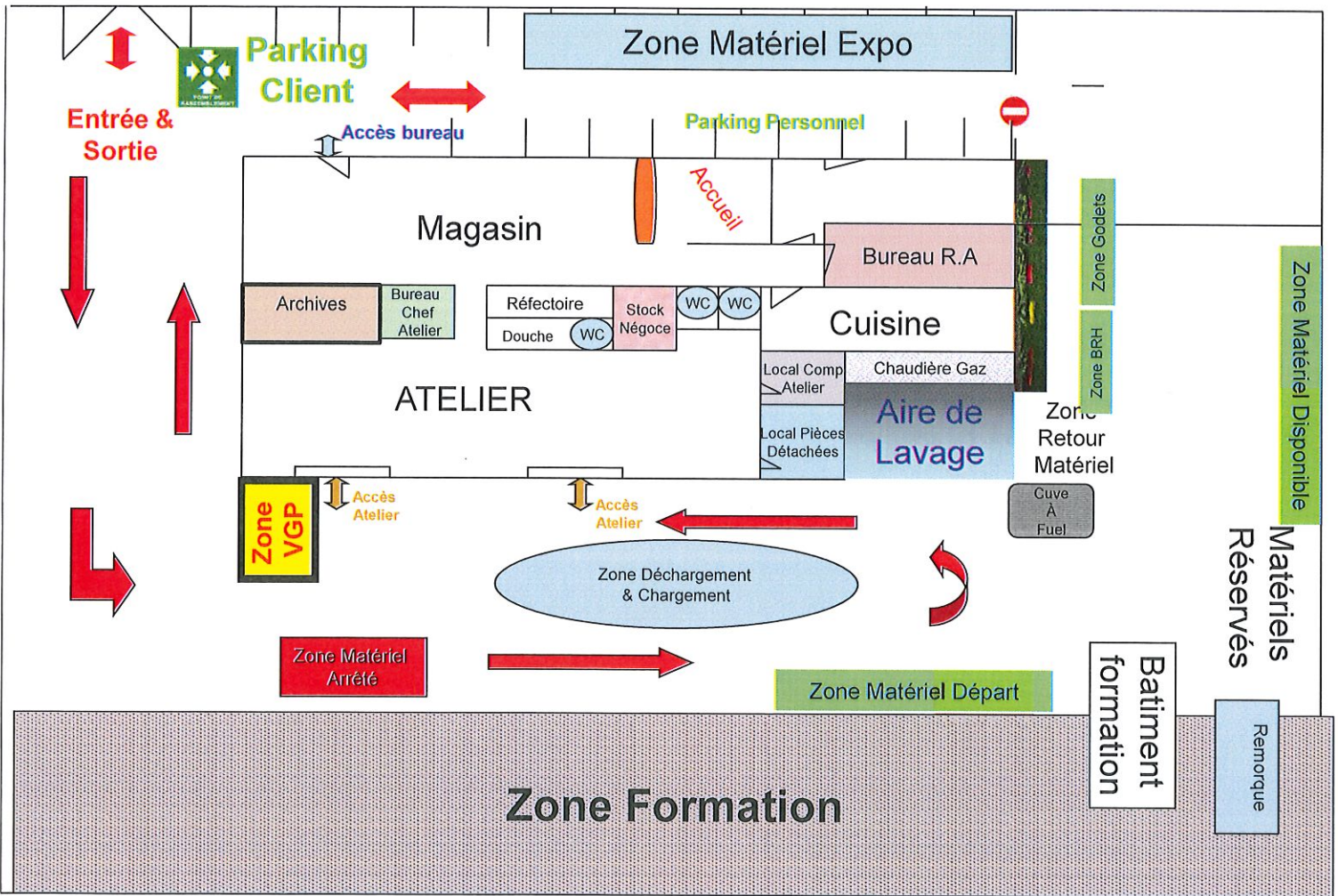

**LOXAM**  
**ORENTAL**  
 Direction Régionale IDF  
 2, rue Jean Chaptal – ZI de la Garenne  
 93600 – Aulnay-Sous-Bois  
 Tél : 01 58 03 04 50  
 ile\_de\_france@loxam.fr



# LES MUREAUX – 7013 11/12/24

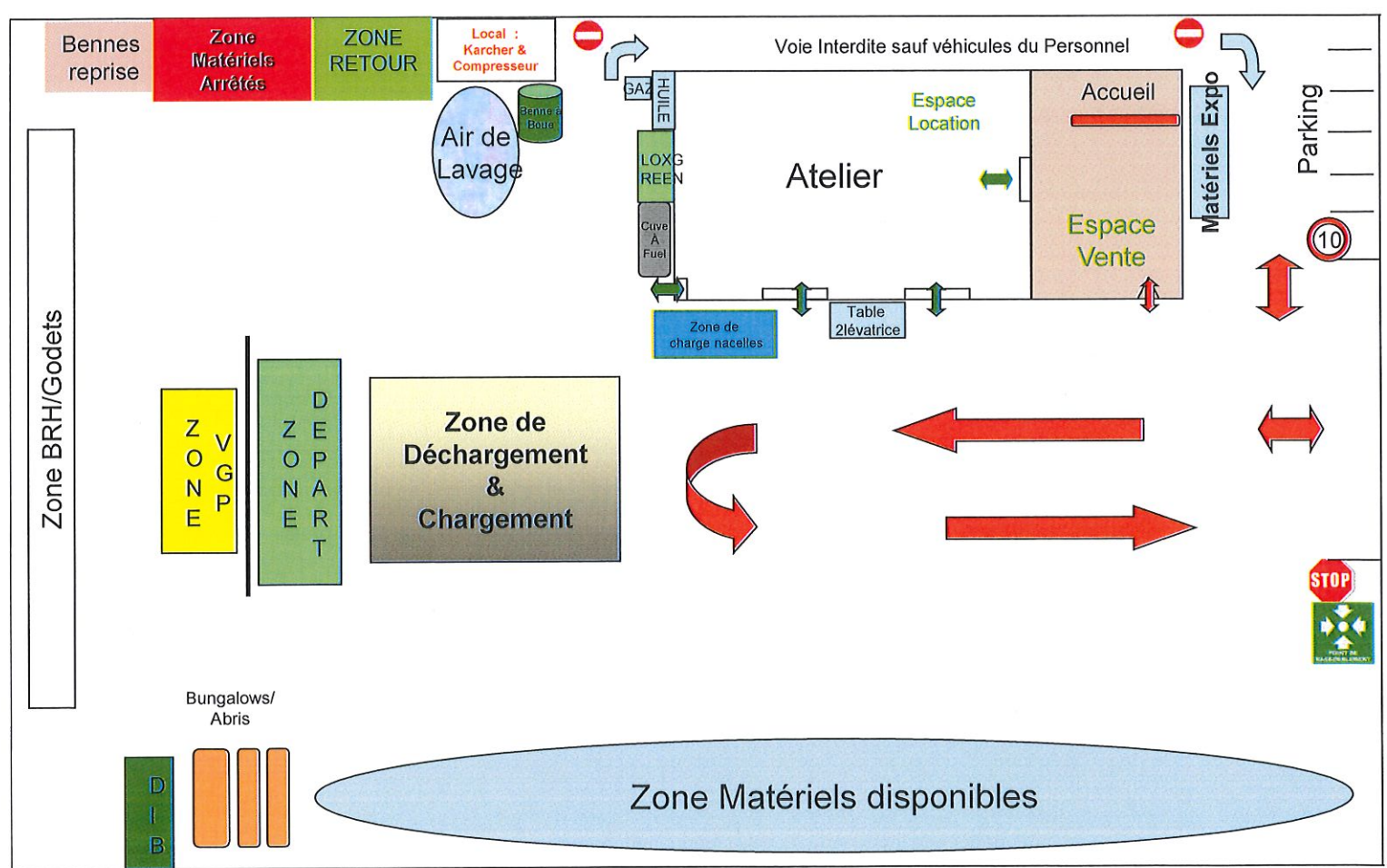





# ATHIS MONS - 7018...12/12/2023

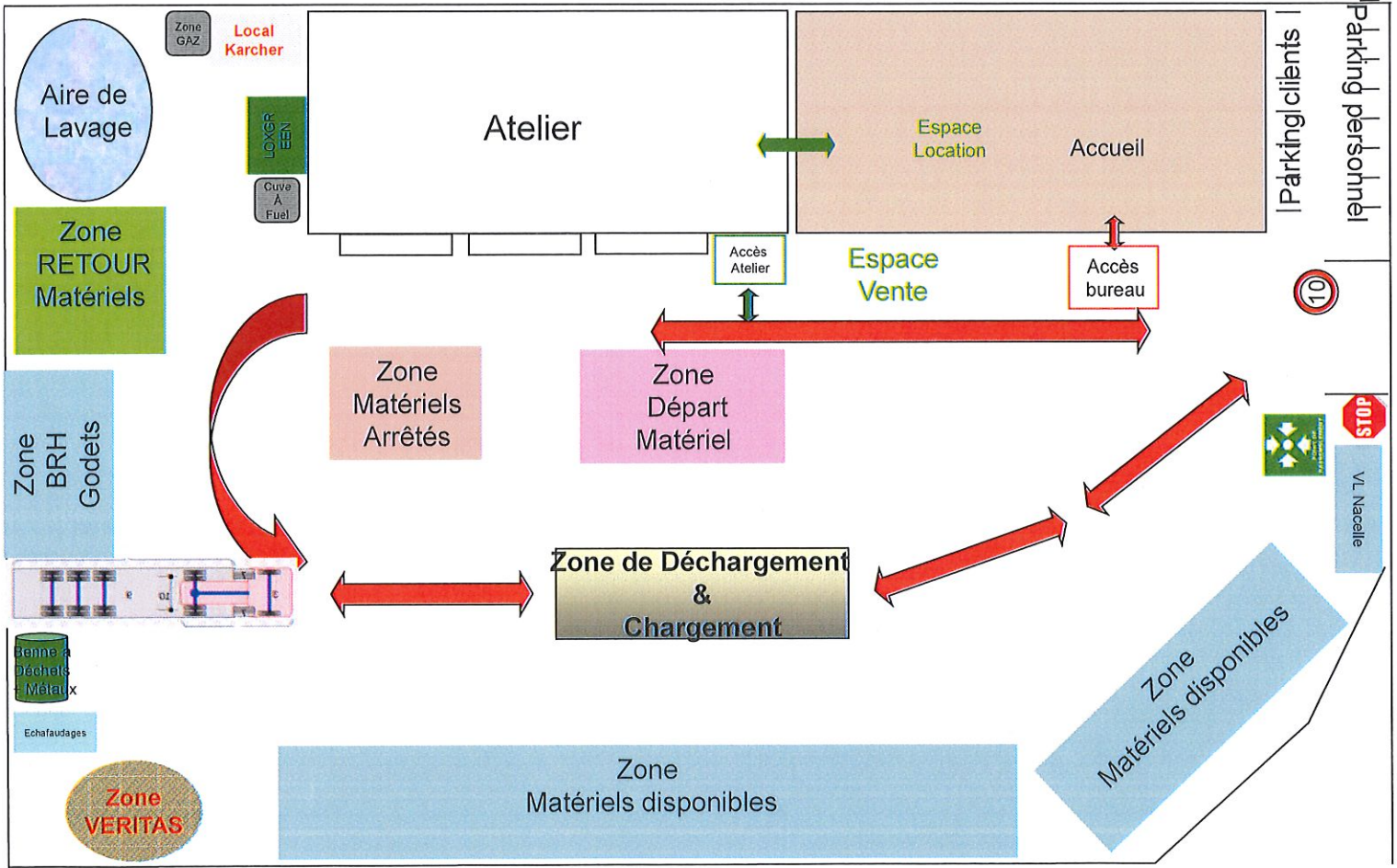





SAINT MICHEL S/ORGE – 7356...12/12/24

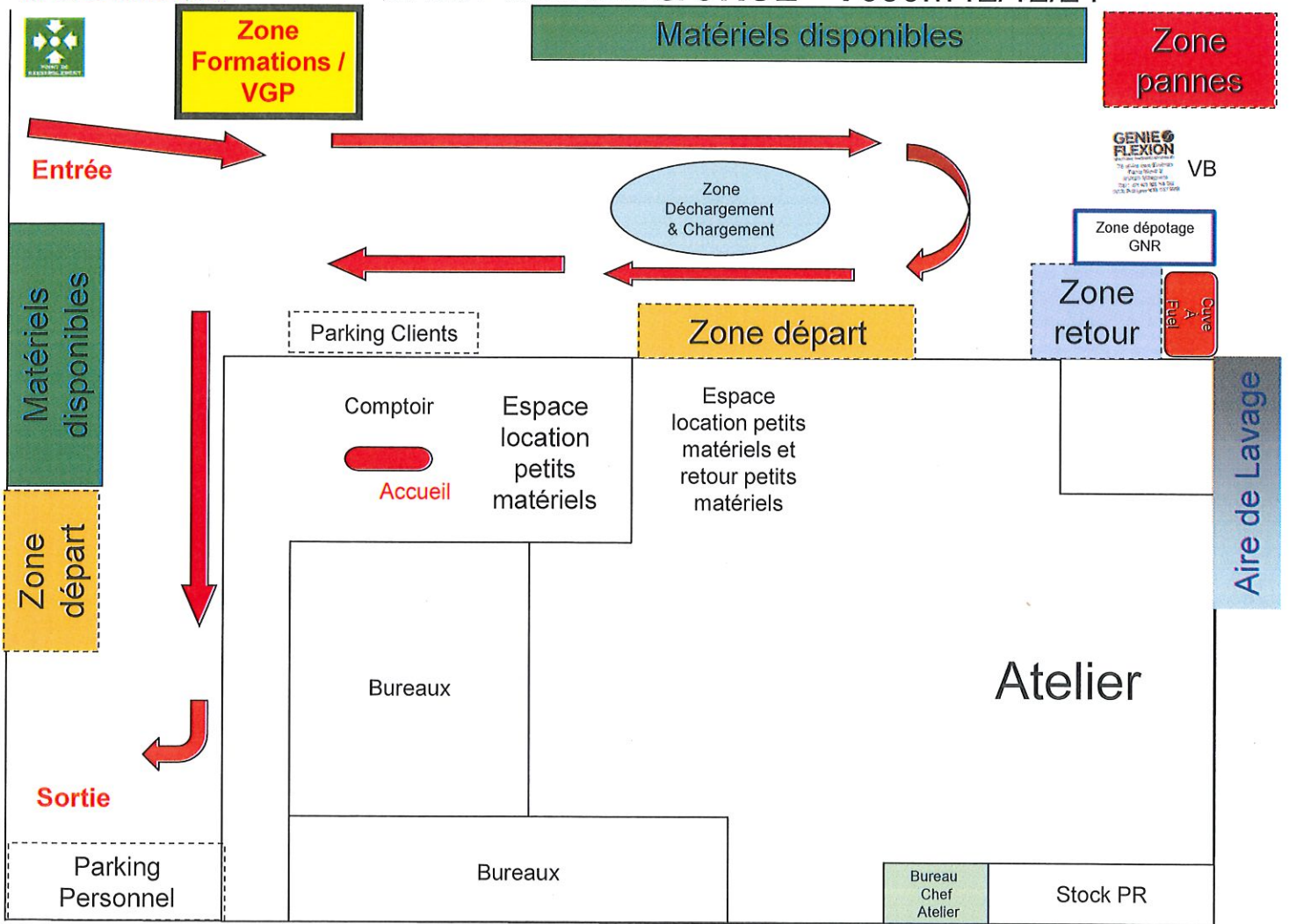

AP

**LOXAM**  
**ORENTAL**  
Direction Régionale IDF  
2, rue Jean Chaptal – ZI de la Garenne  
93600 – Aulnay-Sous-Bois  
Tél : 01 58 03 04 50  
ile\_de\_france@loxam.fr

# LOXAM COIGNIERES

11/12/24

## COUR

VB GENIE FLEXION  
75 rue des Ecoles  
Paris Nord 2  
93420 Villepinte  
Tél : 01 48 55 54 95  
NCS Publipay 438 837 658

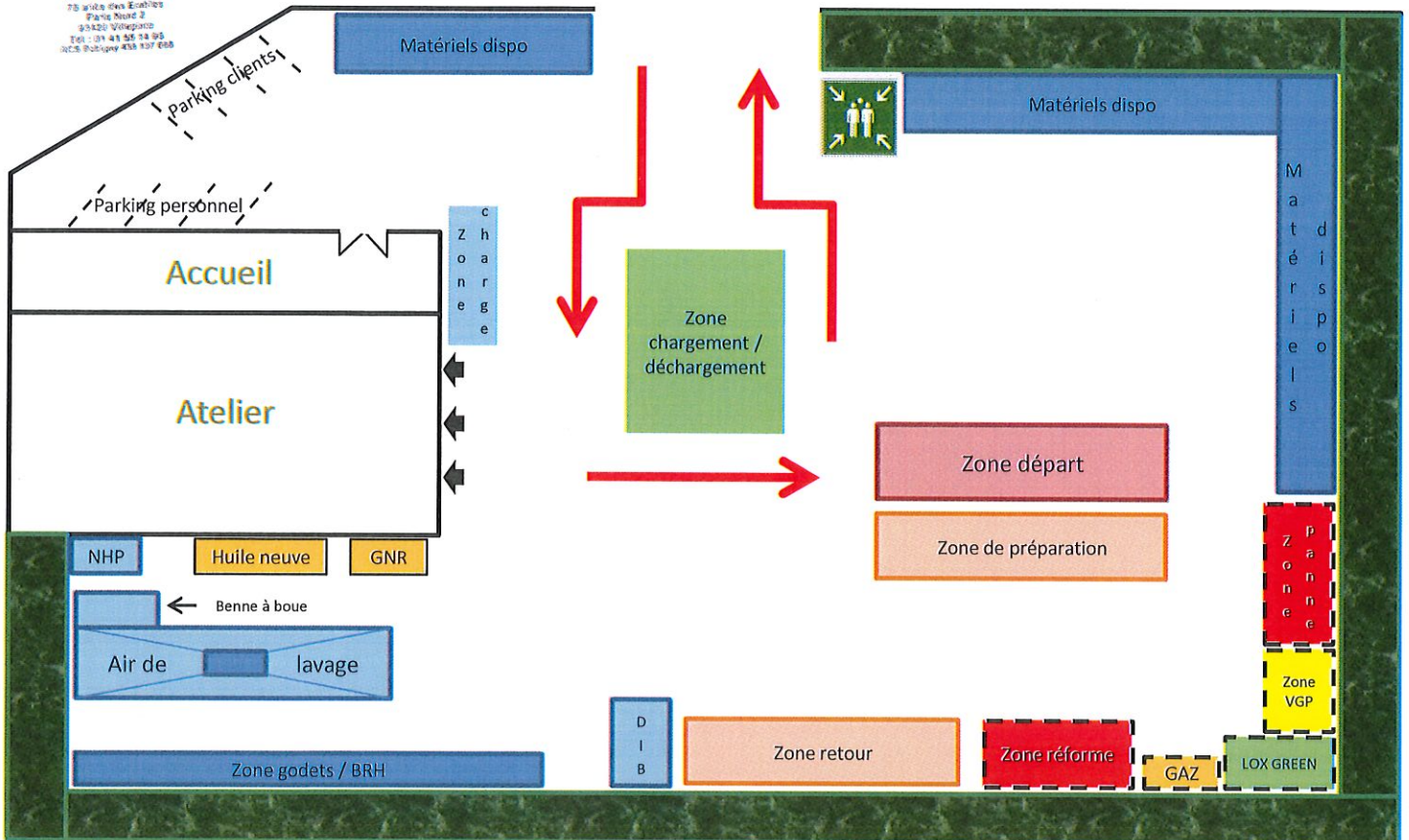

AP  
**LOXAM ORENTAL**  
Direction Régionale IDF  
2, rue Jean Chaptal - ZI de la Garenne  
93600 - Aulnay-Sous-Bois  
Tél : 01 58 03 04 50  
ile\_de\_france@loxam.fr





Ste Geneviève des Bois – 7434...12/12/2024

**GENIE FLEXION**  
75 miles des Eclairies  
Paris Nord 2  
93420 Montreuil  
Tél : 01 43 55 11 95  
Siret 823997436 937 600

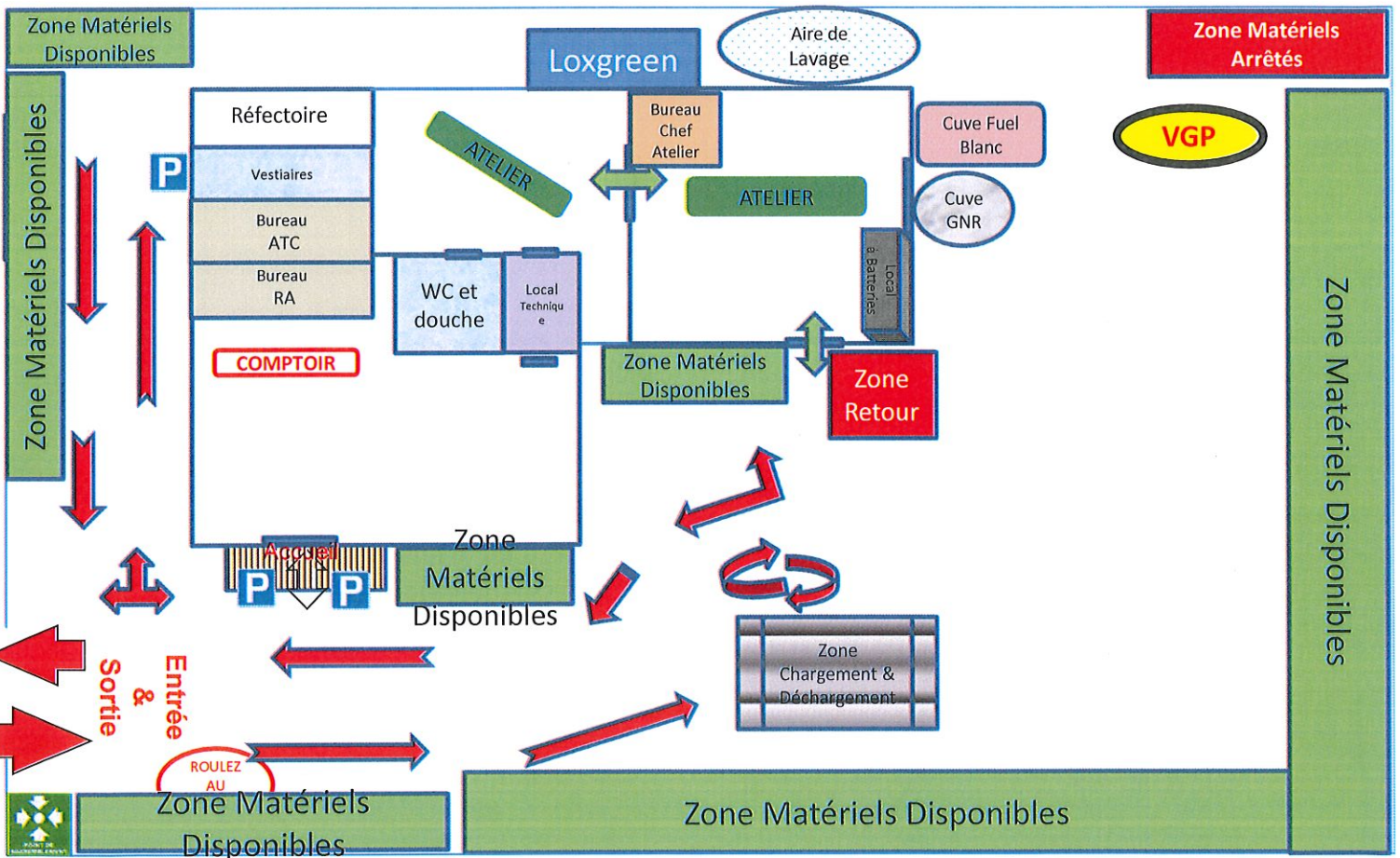

AP

**LOXAM ORENTAL**  
Direction Régionale IDF  
2, rue Jean Chaptal – ZI de la Garenne  
93600 – Aulnay-Sous-Bois  
Tél : 01 58 03 04 50  
ile\_de\_france@loxam.fr

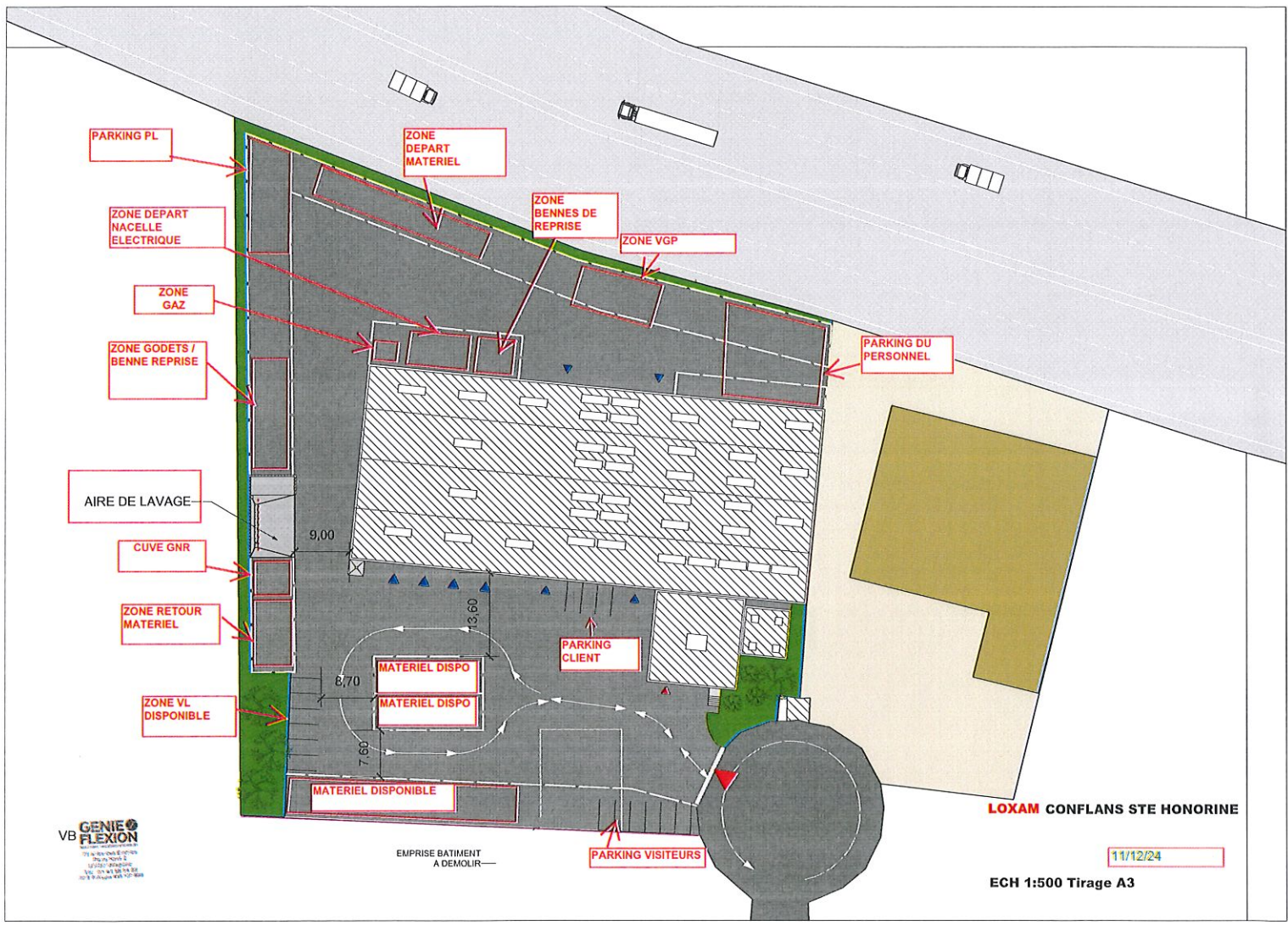

VB GENIE FLEXION  

 20 rue des Epaves  
 93600 Aulnay-Sous-Bois  
 Tél : 01 58 03 04 50  
 Site : www.loxam.fr

AP

**LOXAM ORENAL**  
 Direction Régionale IDF  
 2, rue Jean Chaptal - ZI de la Garenne  
 93600 - Aulnay-Sous-Bois  
 Tél : 01 58 03 04 50  
 ile\_de\_france@loxam.fr



GENNEVILLIERS- 7437...12/12/24

GENIE FLEXION  
VB  
73 route des Erables  
Plan Nord 2  
93420 Villepinte  
Tel : 01 41 55 14 93  
SICS Polylog 436 107 658

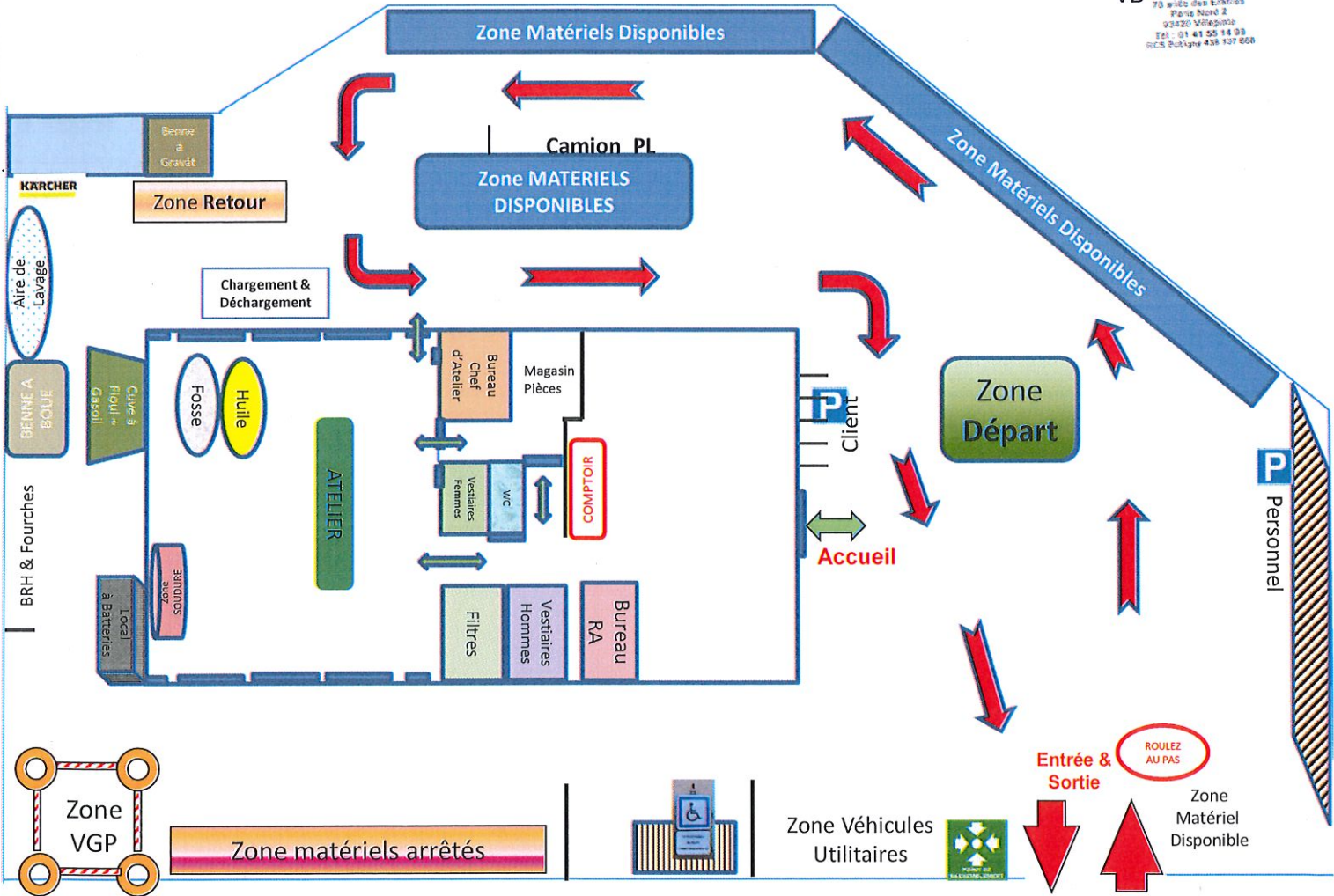

AP

**LOXAM ORENTAL**  
 Direction Régionale IDF  
 2, rue Jean Chaptal - ZI de la Garenne  
 93600 - Aulnay-Sous-Bois  
 Tél : 01 58 03 04 50  
 ile\_de\_france@loxam.fr





GOUSSAINVILLE - 7439...(12/12/2024)

GENIE FLEXION  
VB  
75 site des Eclairés  
Parc Nord 2  
33420 Villedorée  
Tél : 01 41 55 14 05  
S.C.S. Babilon 430 137 656

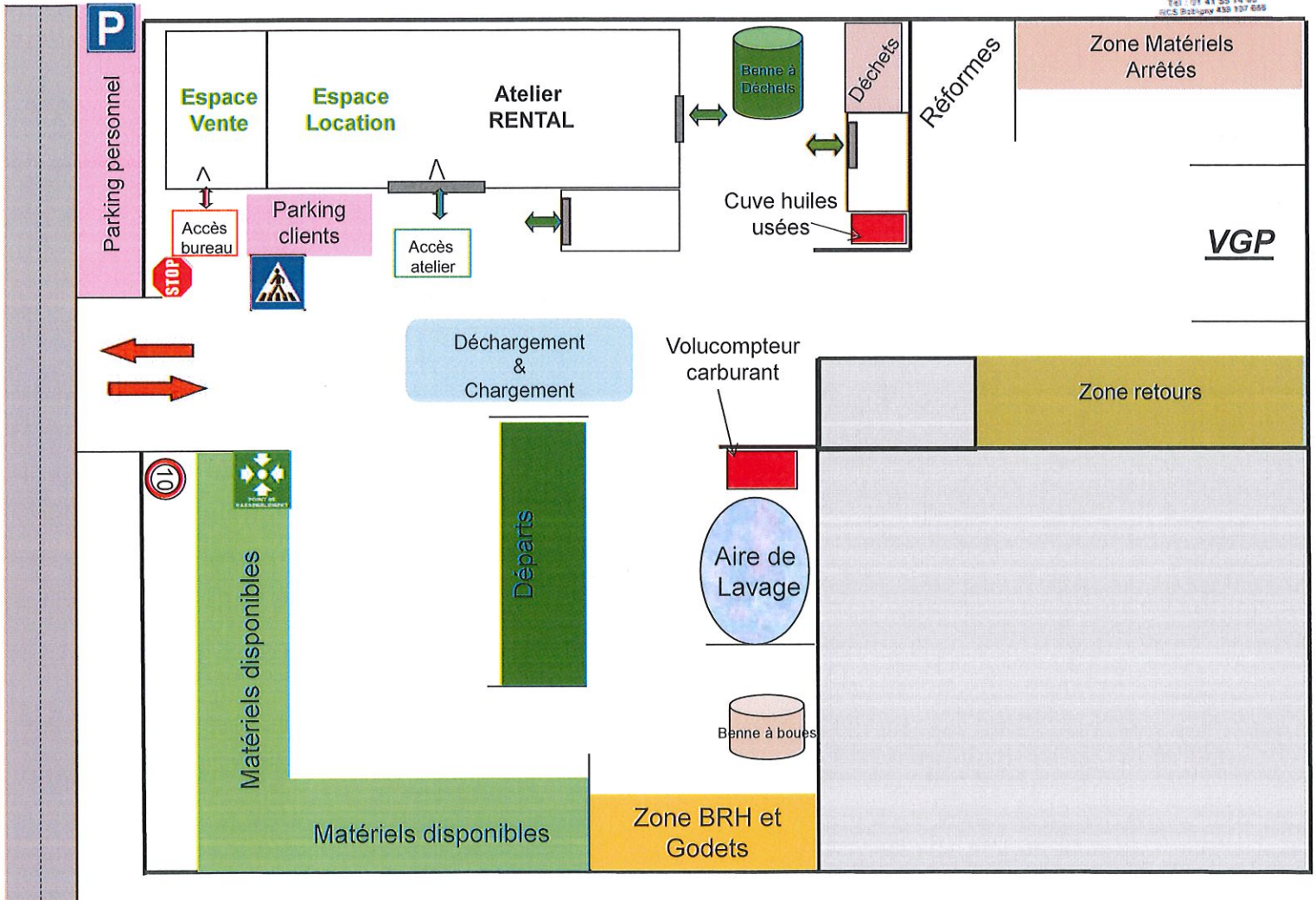

AP  
**LOXAM**  
**ORIENTAL**  
Direction Régionale IDF  
2, rue Jean Chaptal - ZI de la Garenne  
93600 - Aulnay-Sous-Bois  
Tél : 01 58 03 04 50  
ile\_de\_france@loxam.fr



FONTENAY TRESIGNY – 7449...23/12/2024

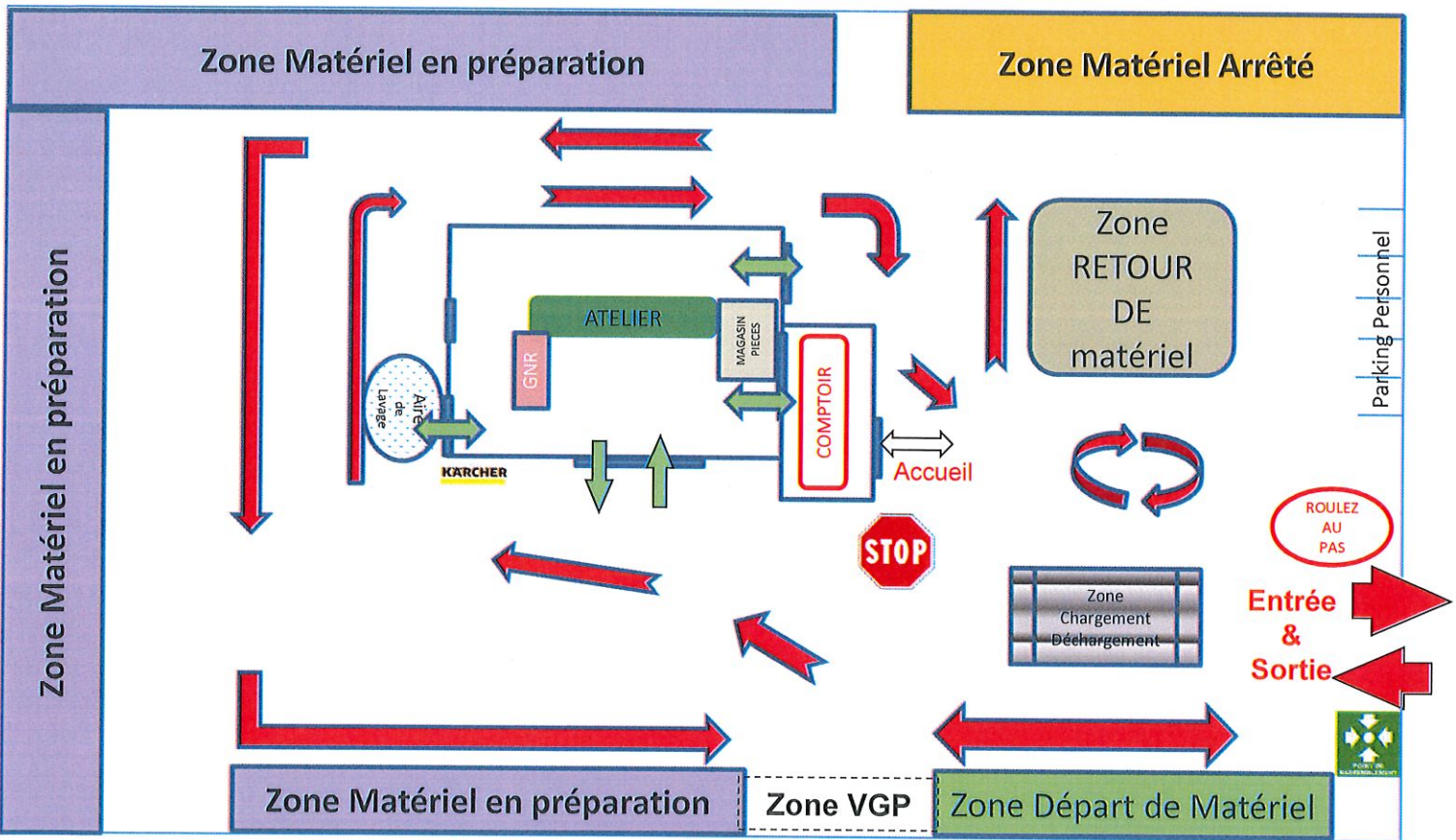

VB GENIE FLEXION

AP  
**LOXAM ORIENTAL**  
Direction Régionale IDF  
2, rue Jean Chaptal – ZI de la Garenne  
93600 – Aulnay-Sous-Bois  
Tél : 01 58 03 04 50  
ile\_de\_france@loxam.fr



PLAN ATELIER – 0730 MONTEREAU – 09/04/2025

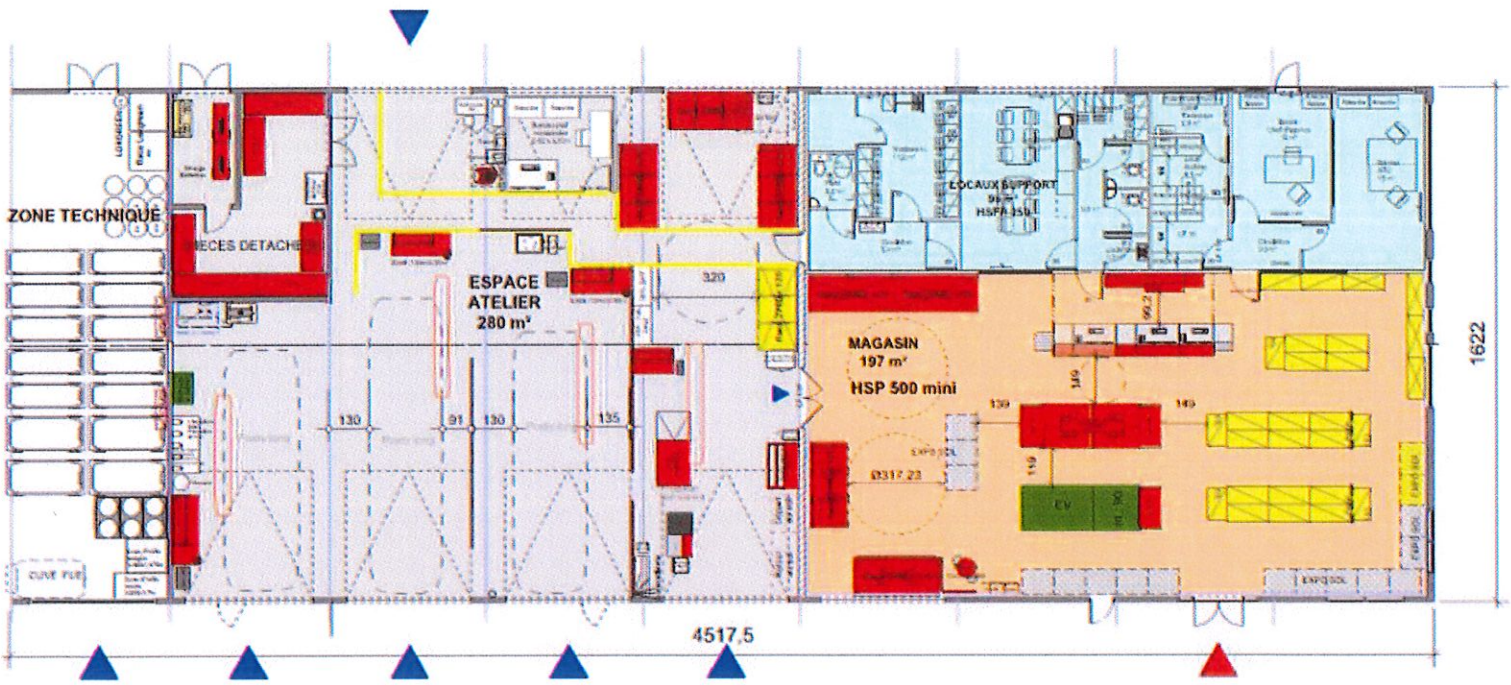

VB GENIE FLEXION  
78 avenue de la République  
Paris Nord 2  
93200 Bobigny  
Tél : 01 48 58 54 00  
www.loxam.fr

AP  
**LOXAM ORIENTAL**  
Direction Régionale IDF  
2, rue Jean Chaptal – ZI de la Garenne  
93600 – Aulnay-Sous-Bois  
Tél : 01 58 03 04 50  
ile\_de\_france@loxam.fr



GENIE  
FLEXION  
VB  
79 allée des Eclairés  
Paris Nord 2  
93421 St-Denis  
Tél : 01 55 41 55 18 33  
Site S. Bourgois 438 707 808

PLAN ATELIER – 0734 NEMOURS – 09/04/2025

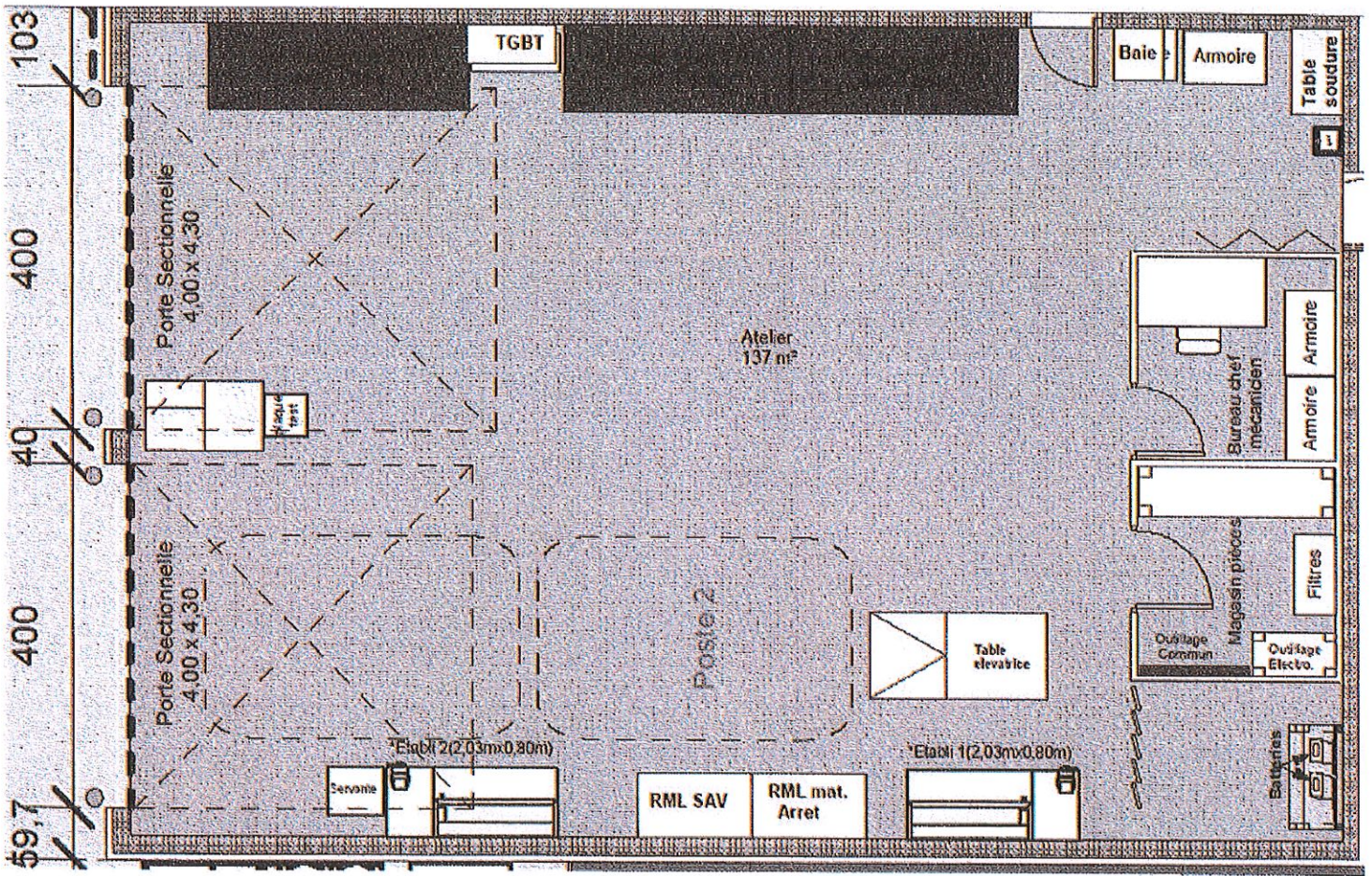

AP  
**LOXAM**  
ORIENTAL  
Direction Régionale IDF  
2, rue Jean Chaptal – ZI de la Garenne  
93600 – Aulnay-Sous-Bois  
Tél : 01 58 03 04 50  
ile\_de\_france@loxam.fr

# LOXAM PLAN ATELIER – 1108 CITY - 11/12/2024

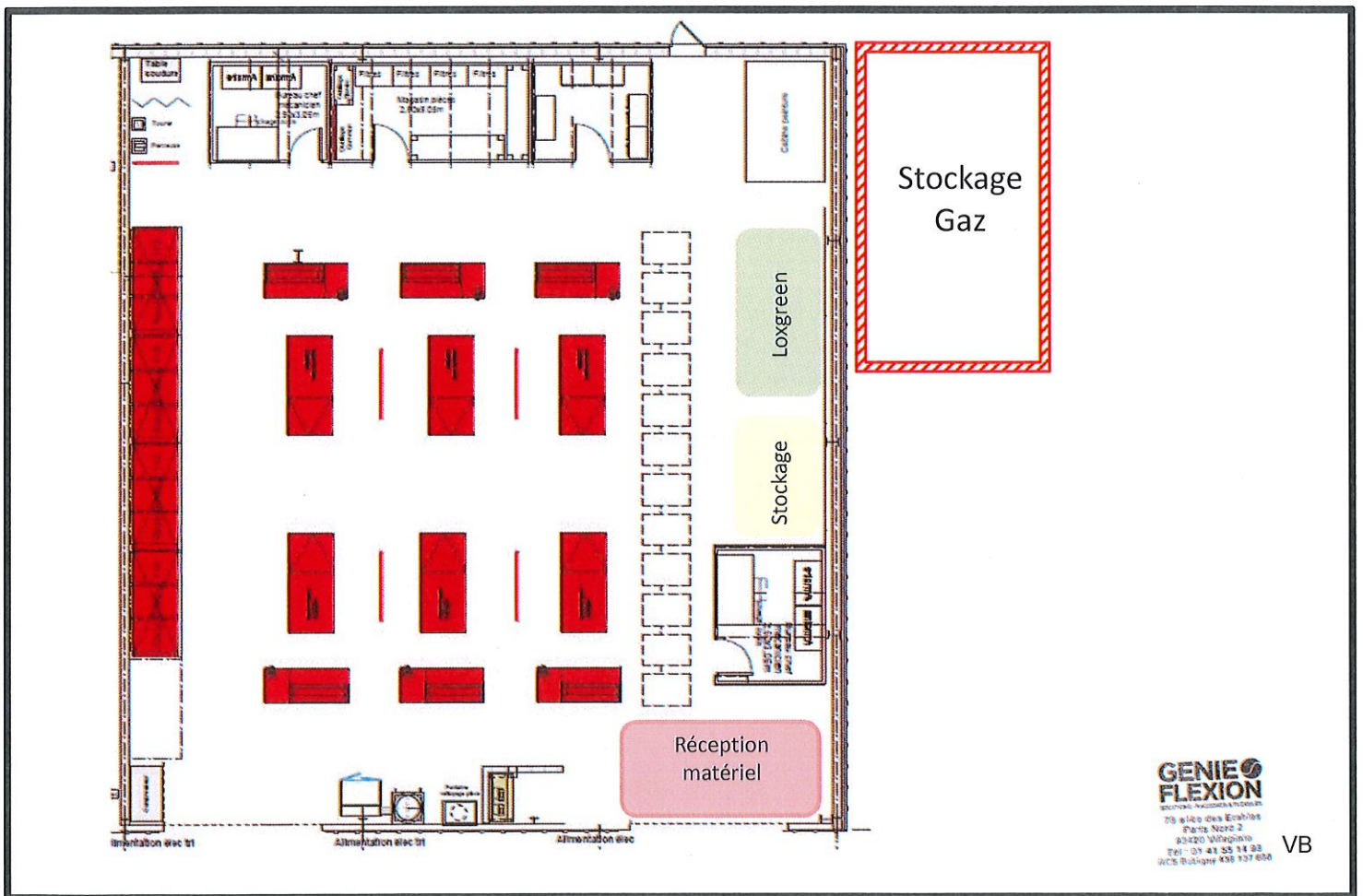

**GENIE FLEXION**  
Société Anonyme  
79 allée des Érables  
Paris Nord 2  
93420 Villetaneuse  
Tél : 01 41 55 14 92  
N°CS Rubrique 438 137 630

VB

AP **LOXAM ORENAL**  
Direction Régionale IDF  
2, rue Jean Chaptal – ZI de la Garenne  
93600 – Aulnay-Sous-Bois  
Tél : 01 58 03 04 50  
ile\_de\_france@loxam.fr



PLAN ATELIER – 113 PIERRELAYE – 11/12/2024

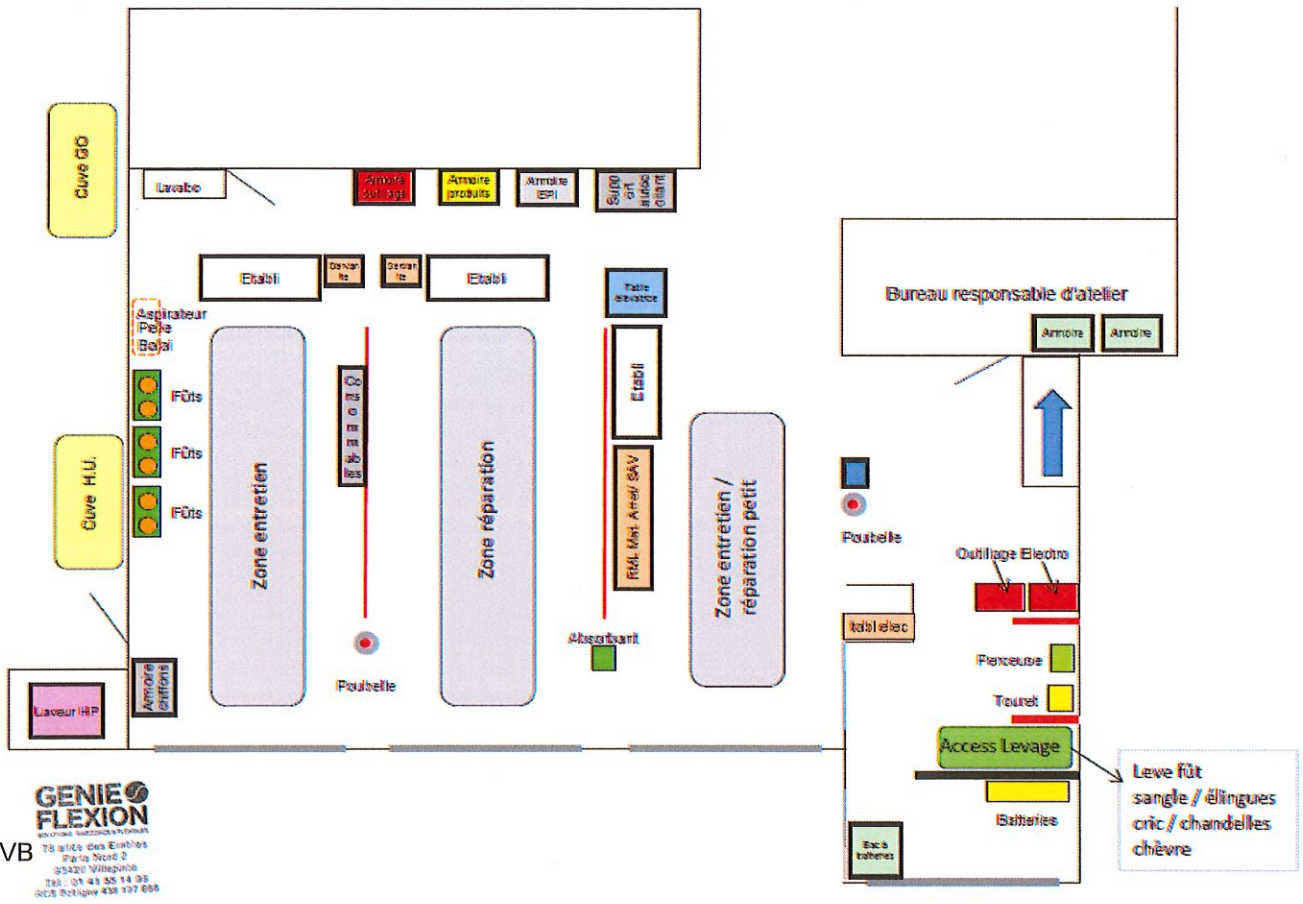

**GENIE FLEXION**  
Société à responsabilité limitée  
78 avenue des Eclairés  
93420 Villepinte  
Tél : 01 49 55 14 08  
RCS Nanterre 438 197 608

AP

**LOXAM ORIENTAL**  
Direction Régionale IDF  
2, rue Jean Chaptal – ZI de la Garenne  
93600 – Aulnay-Sous-Bois  
Tél : 01 58 03 04 50  
ile\_de\_france@loxam.fr



**GENIE  
FLEXION**  
VB  
Société multi-branches  
75 allée des Érables  
Parc Nord 2  
93420 Vitry-sur-Seine  
Tél : 01 58 03 14 50  
Site Web : www.loxam.fr

## PLAN ATELIER – 1116 VITRY – 15/10/2022

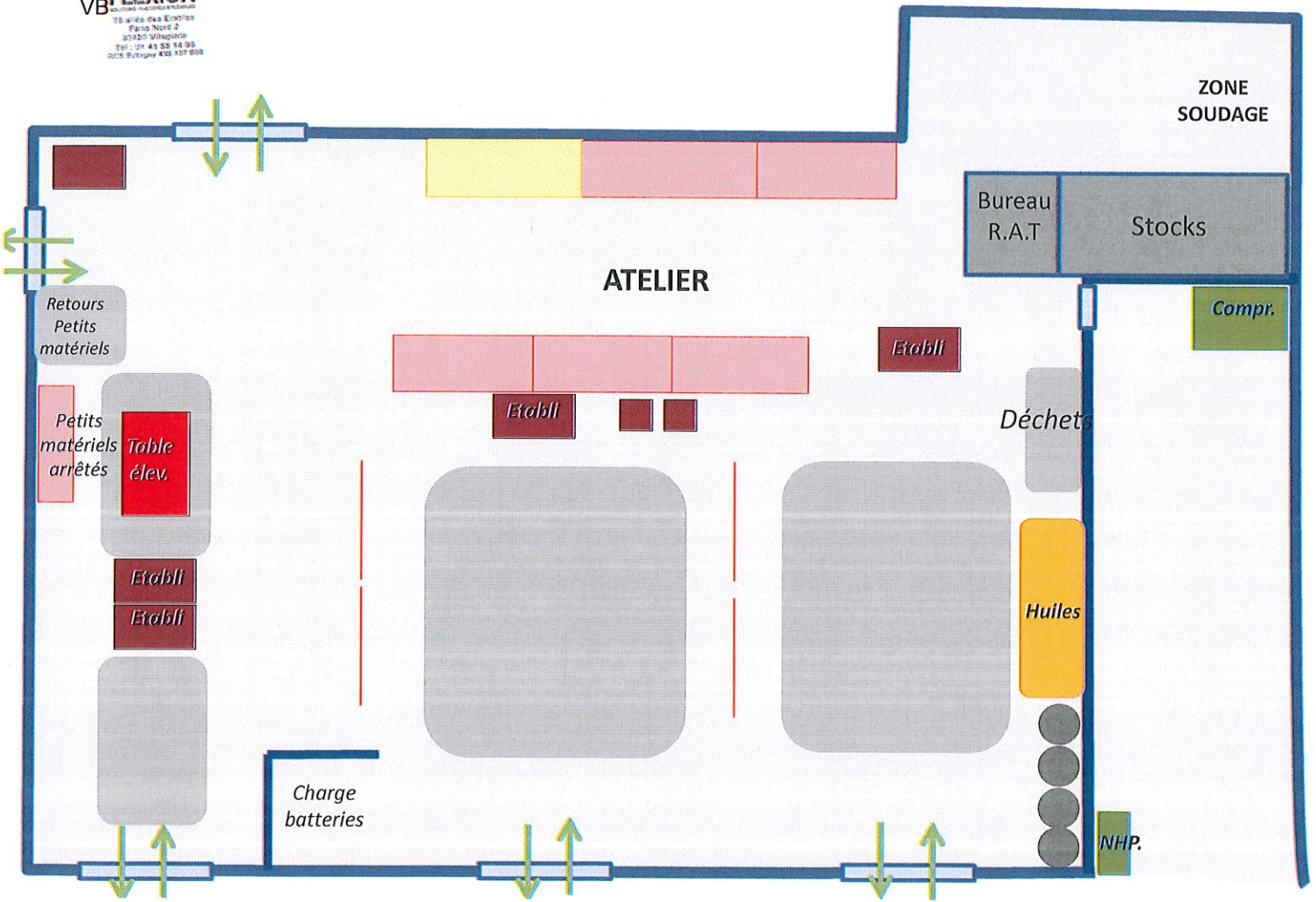

*AP*  
**LOXAM  
ORIENTAL**  
Direction Régionale IDF  
2, rue Jean Chaptal – ZI de la Garenne  
93600 – Aulnay-Sous-Bois  
Tél : 01 58 03 04 50  
ile\_de\_france@loxam.fr

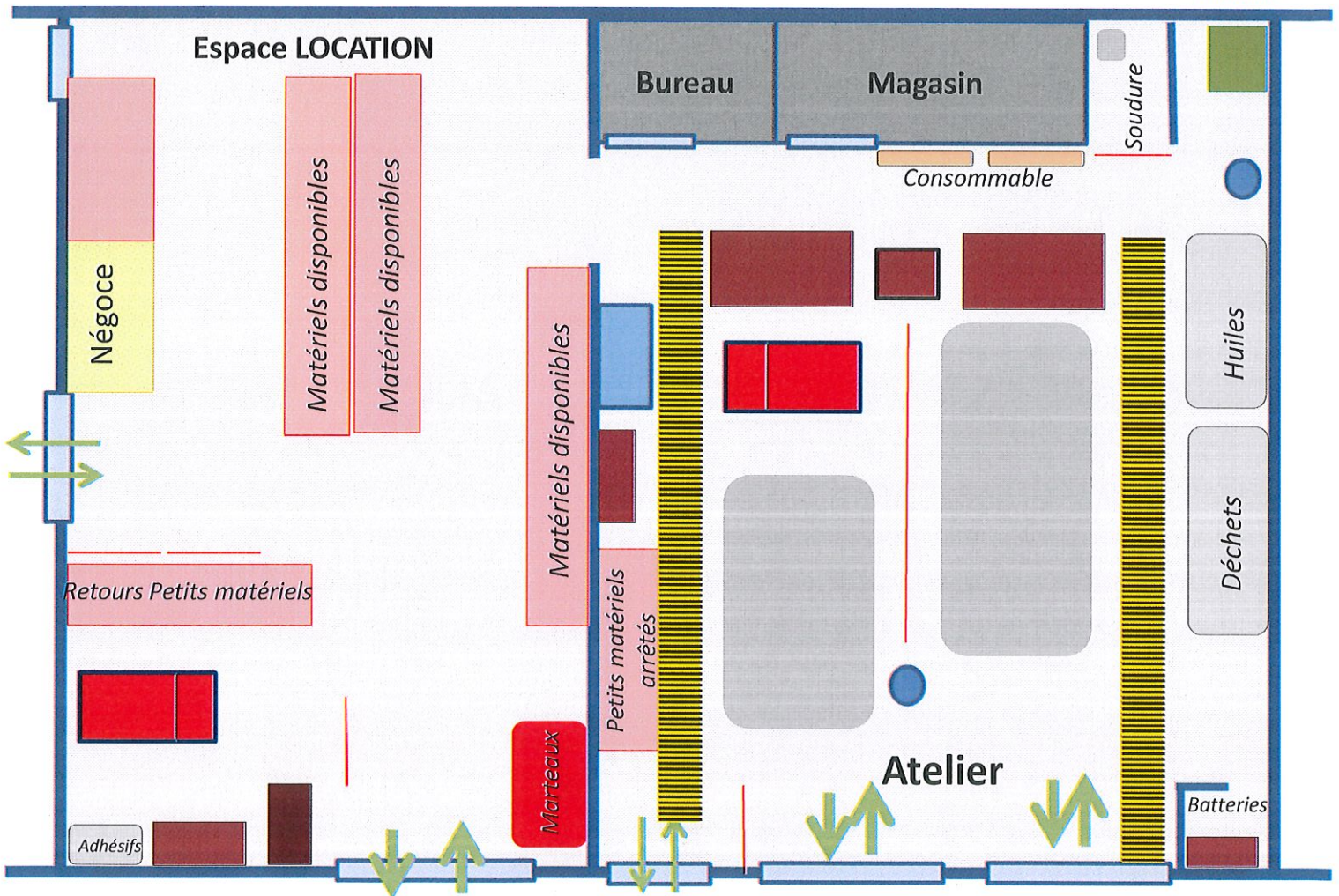

AP

**LOXAM**  
**ORONTAL**  
Direction Régionale IDF  
2, rue Jean Chaptal – ZI de la Garenne  
93600 – Aulnay-Sous-Bois  
Tél : 01 58 03 04 50  
ile\_de\_france@loxam.fr



# PLAN ATELIER – 1125 PORTE DE BAGNOLET – 11/12/2024

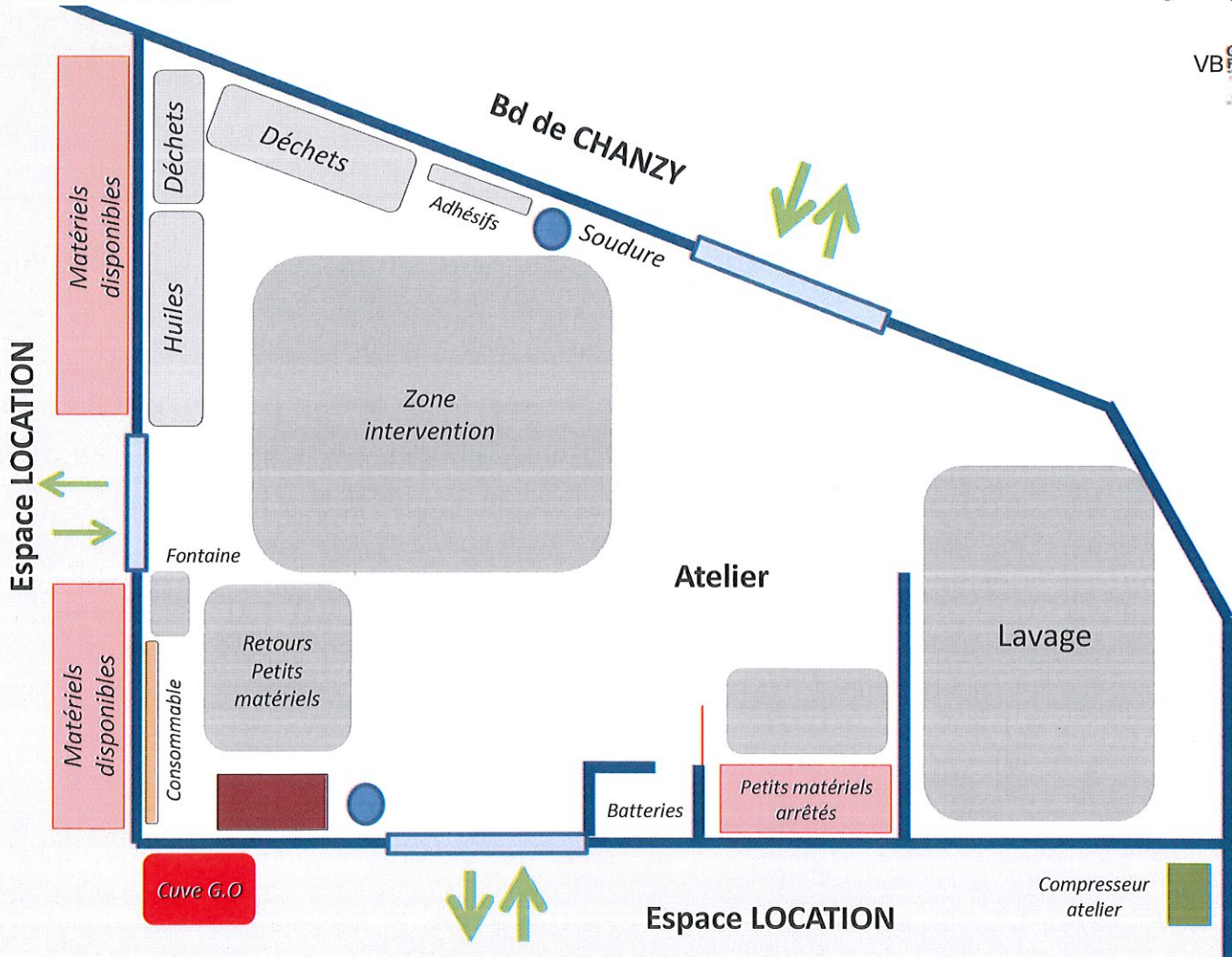

AP

**LOXAM**  
**ORIENTAL**  
Direction Régionale IDF  
2, rue Jean Chaptal – ZI de la Garenne  
93600 – Aulnay-Sous-Bois  
Tél : 01 58 03 04 50  
ile\_de\_france@loxam.fr



# PLAN ATELIER – 1127 LIMAY – 11/12/2024

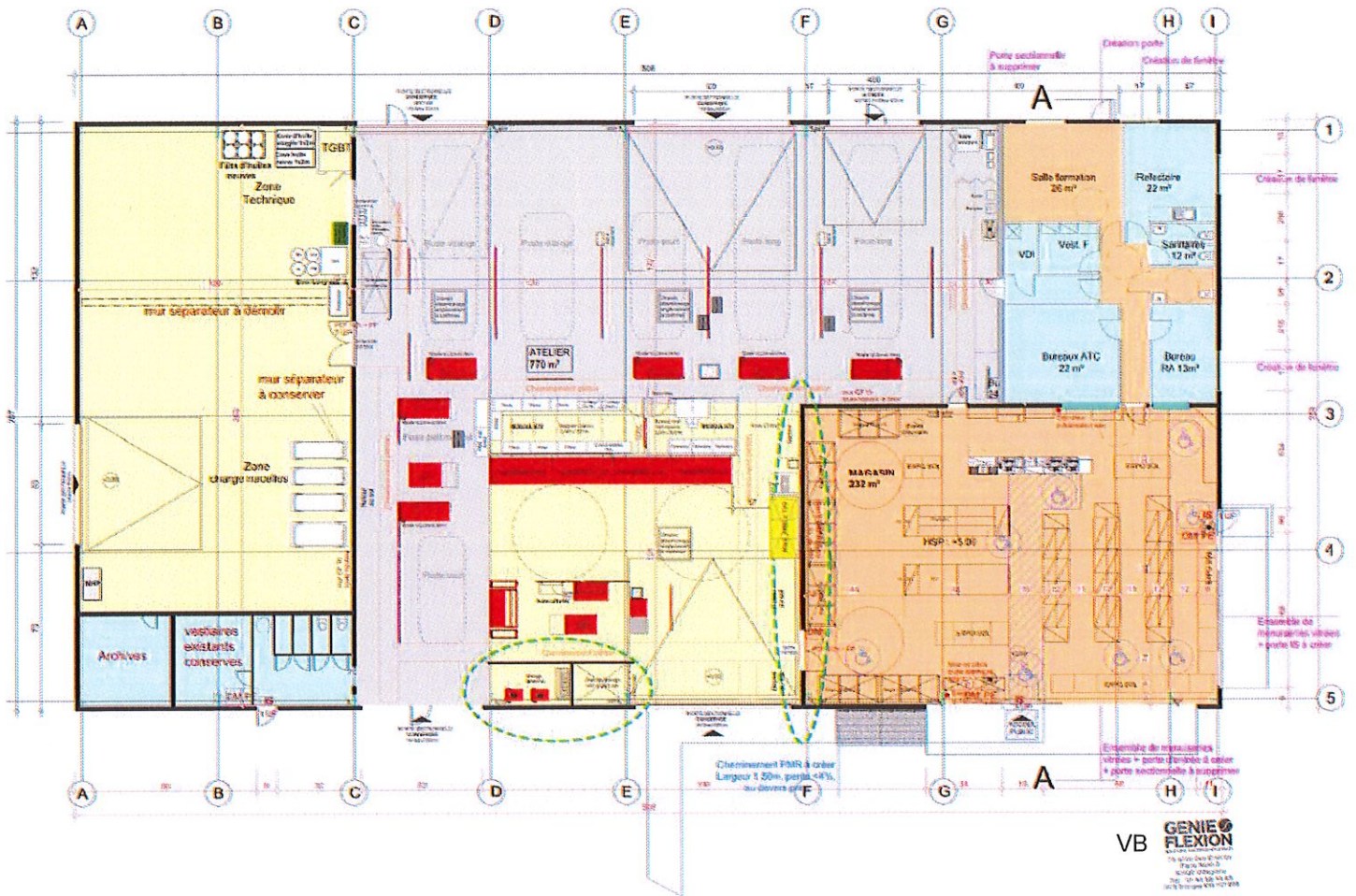

*Ap*

**LOXAM**  
**ORIENTAL**  
Direction Régionale IDF  
2, rue Jean Chaptal – ZI de la Garenne  
93600 – Aulnay-Sous-Bois  
Tél : 01 58 03 04 50  
ile\_de\_france@loxam.fr

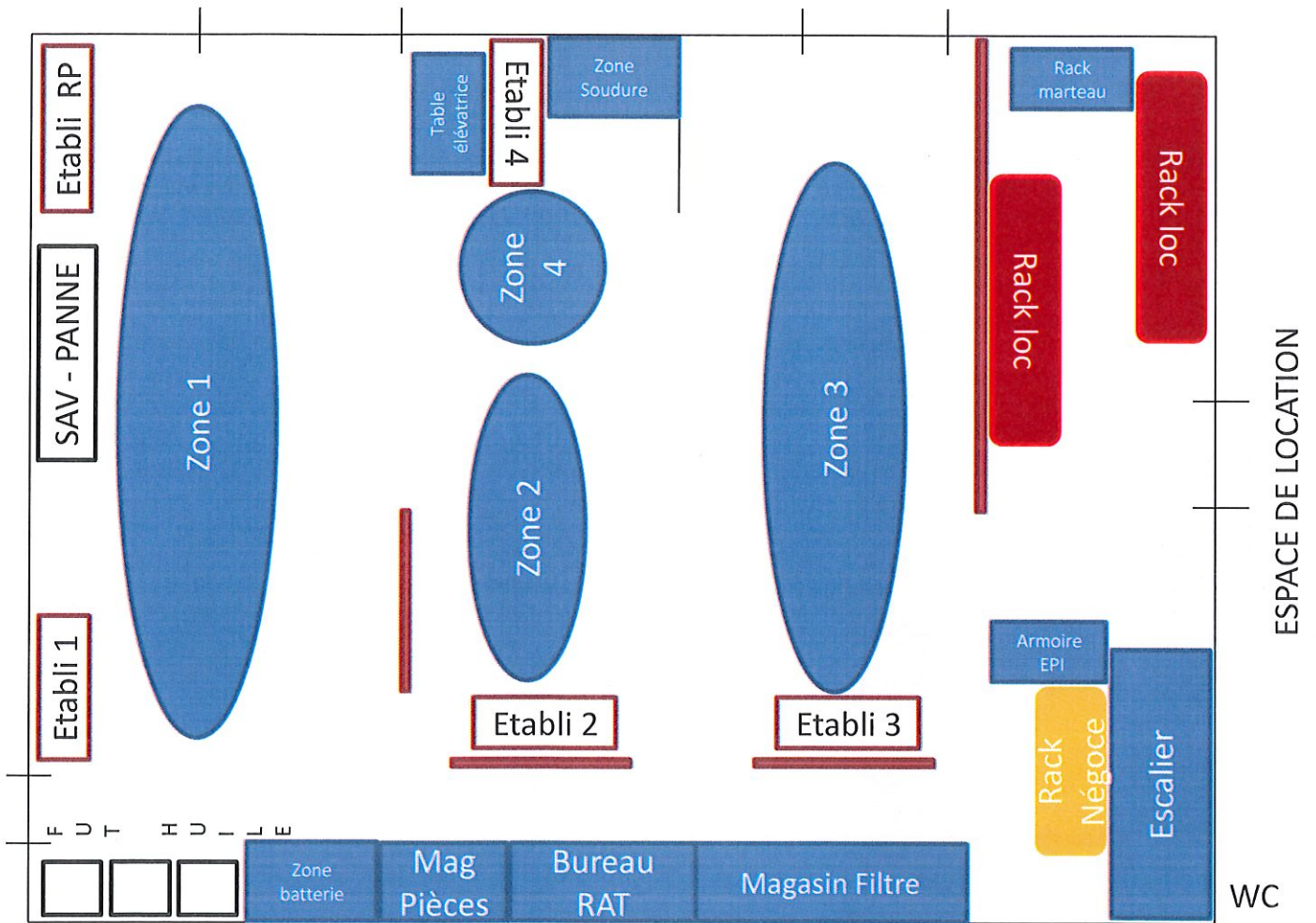

*Ap*  
**LOXAM ORIENTAL**  
 Direction Régionale IDF  
 2, rue Jean Chaptal – ZI de la Garenne  
 93600 – Aulnay-Sous-Bois  
 Tél : 01 58 03 04 50  
 ile\_de\_france@loxam.fr



# PLAN ATELIER - 1129 MELUN LE MEE - 26/04/2023

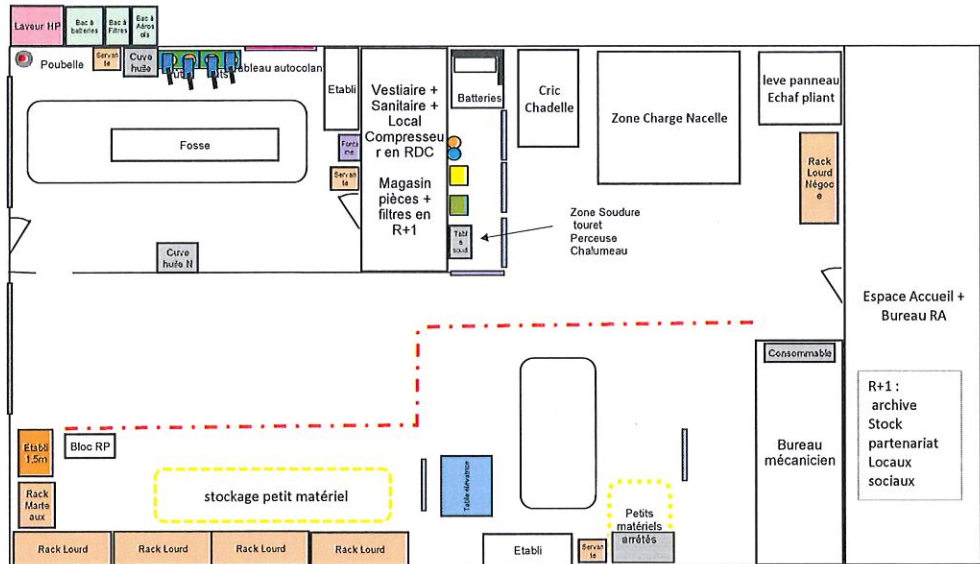
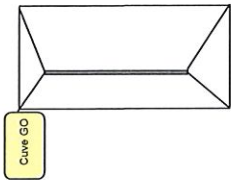

**GENIE FLEXION**  
VB  
25, avenue de la République  
93600 Aulnay-sous-Bois  
Tél : 01 58 03 04 50  
Site : www.loxam.fr

AP

**LOXAM RENTAL**  
Direction Régionale IDF  
2, rue Jean Chaptal - ZI de la Garenne  
93600 - Aulnay-Sous-Bois  
Tél : 01 58 03 04 50  
ite\_de\_france@loxam.fr



# PLAN ATELIER – 1133 BONNEUIL 1133 – 12/2019

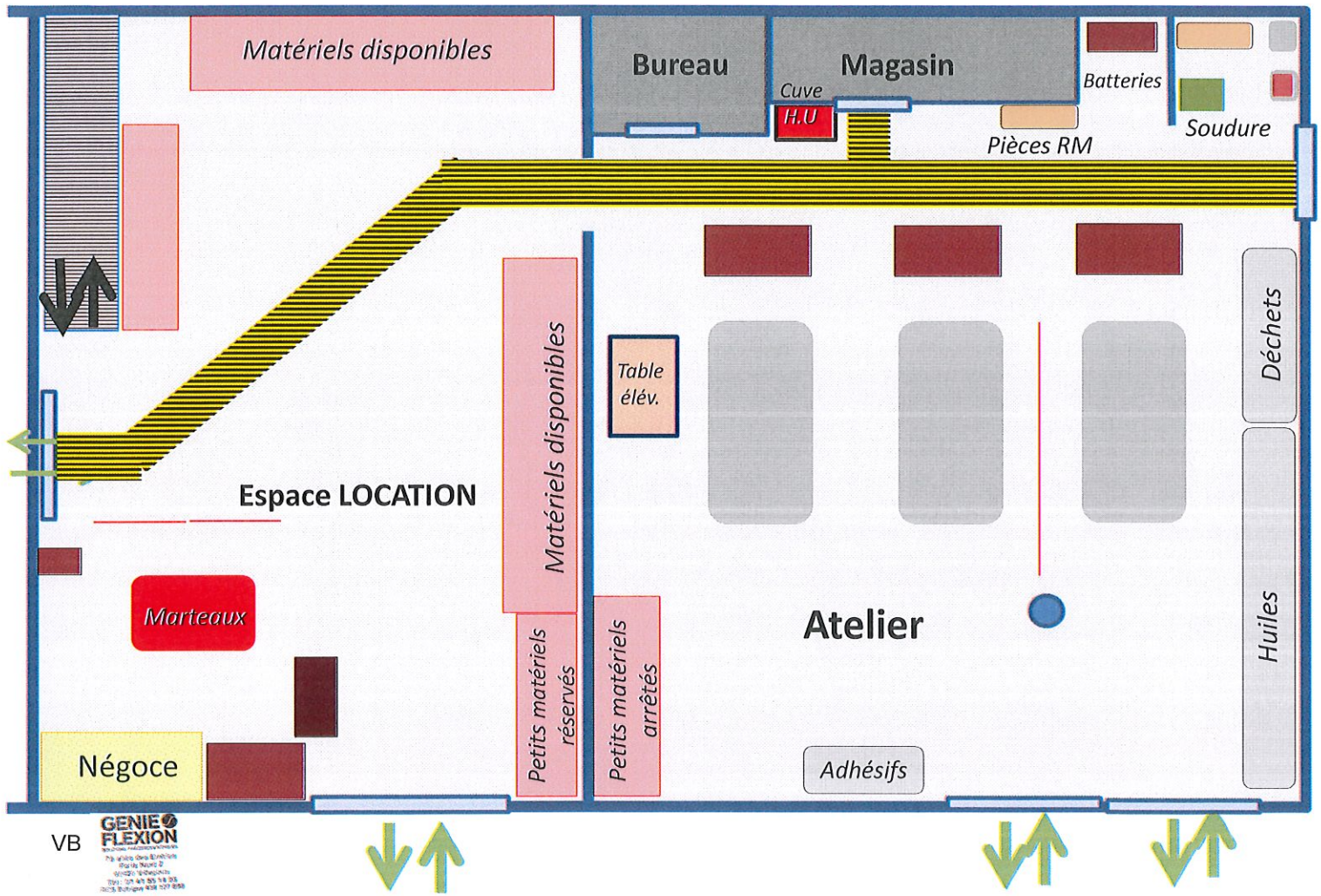

VB  
GENIE FLEXION  
17, allée Des Brûlés  
93400 Noisy-le-Grand  
Tél : 01 48 03 18 00  
01 48 03 18 00

AP  
**LOXAM ORIENTAL**  
Direction Régionale IDF  
2, rue Jean Chaptal – ZI de la Garenne  
93600 – Aulnay-Sous-Bois  
Tél : 01 58 03 04 50  
ile\_de\_france@loxam.fr



### PLAN ATELIER - 1137 VELIZY - 11/12/2024



AP



**LOXAM ORENAL**  
Direction Régionale IDF  
2, rue Jean Chaptal - ZI de la Garenne  
93600 - Aulnay-Sous-Bois  
Tél : 01 58 03 04 50  
ile\_de\_france@loxam.fr



# PLAN ATELIER - 1138 ETAMPES - 04/12/2023

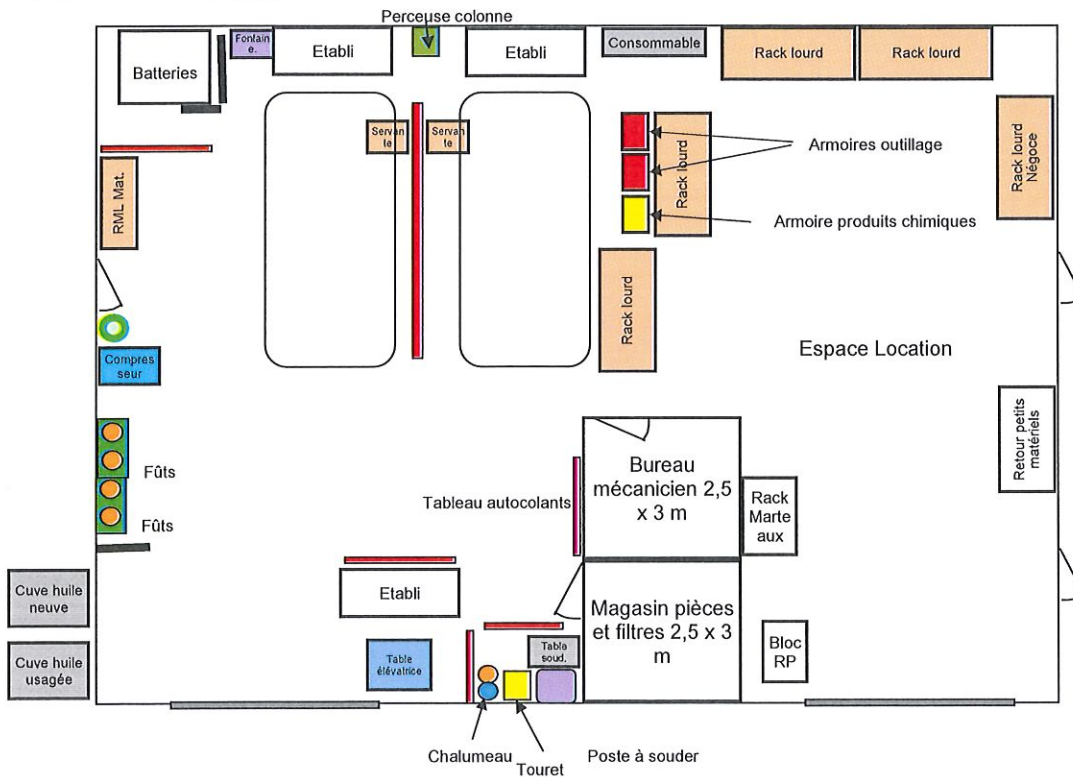

VB GENIE FLEXION  
25 avenue des Entreprises  
93600 Aulnay-sous-Bois  
Tél : 01 82 03 14 32  
Site Internet : www.loxam.fr

AP

**LOXAM ORIENTAL**  
Direction Régionale IDF  
2, rue Jean Chaptal - ZI de la Garenne  
93600 - Aulnay-Sous-Bois  
Tél : 01 58 03 04 50  
ile\_de\_france@loxam.fr



# PLAN ATELIER – 1139 ROISSY – 12/2022

VB **GENIE FLEXION**  
73 allée des Éclairés  
93600 Aulnay-Sous-Bois  
Tél : 01 58 03 14 03  
SIRET 936 127 810

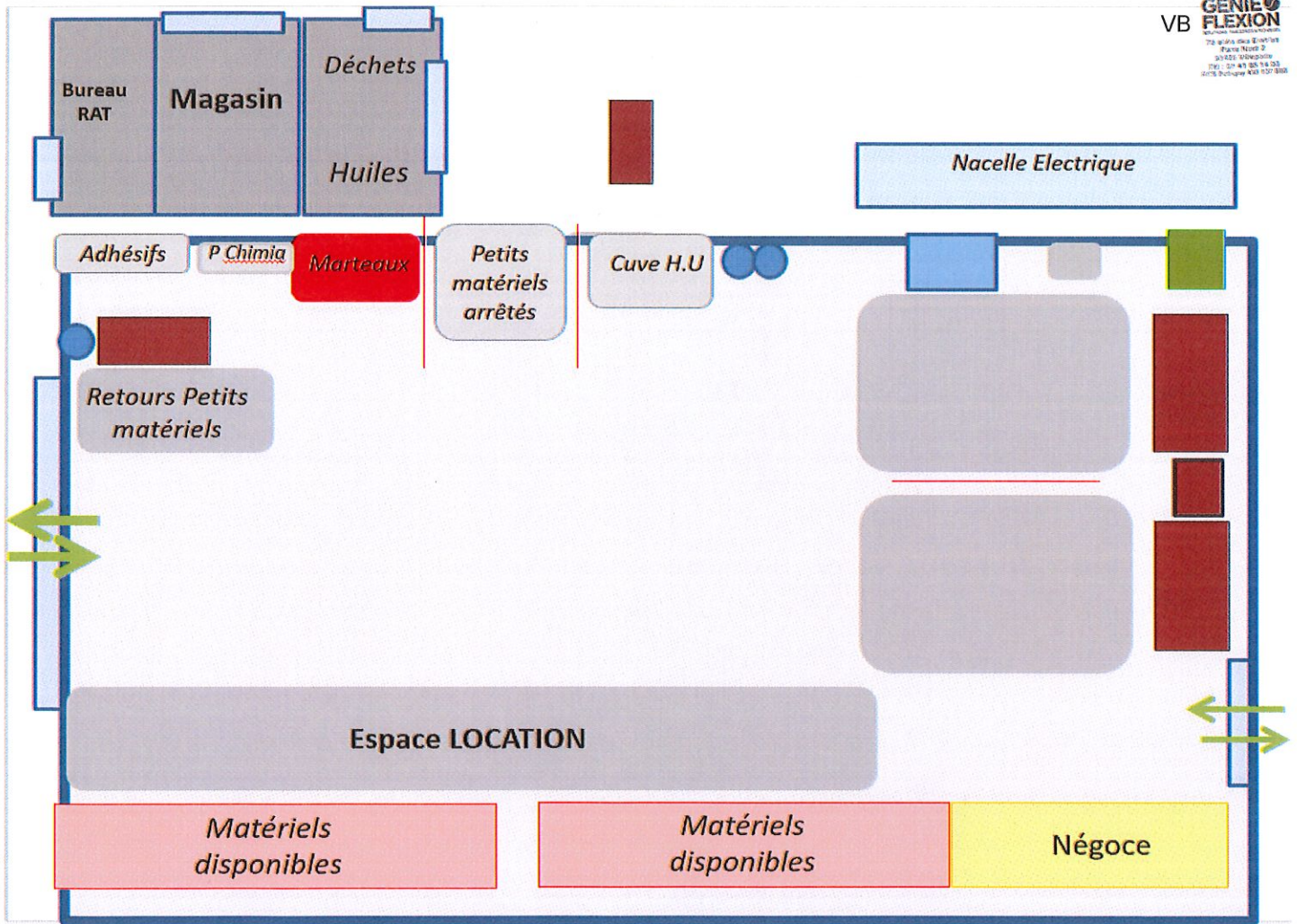

AP  
**LOXAM ORIENTAL**  
Direction Régionale IDF  
2, rue Jean Chaptal – ZI de la Garenne  
93600 – Aulnay-Sous-Bois  
Tél : 01 58 03 04 50  
ile\_de\_france@loxam.fr



# PLAN ATELIER – 1174 ROSNY – 12/01/2023

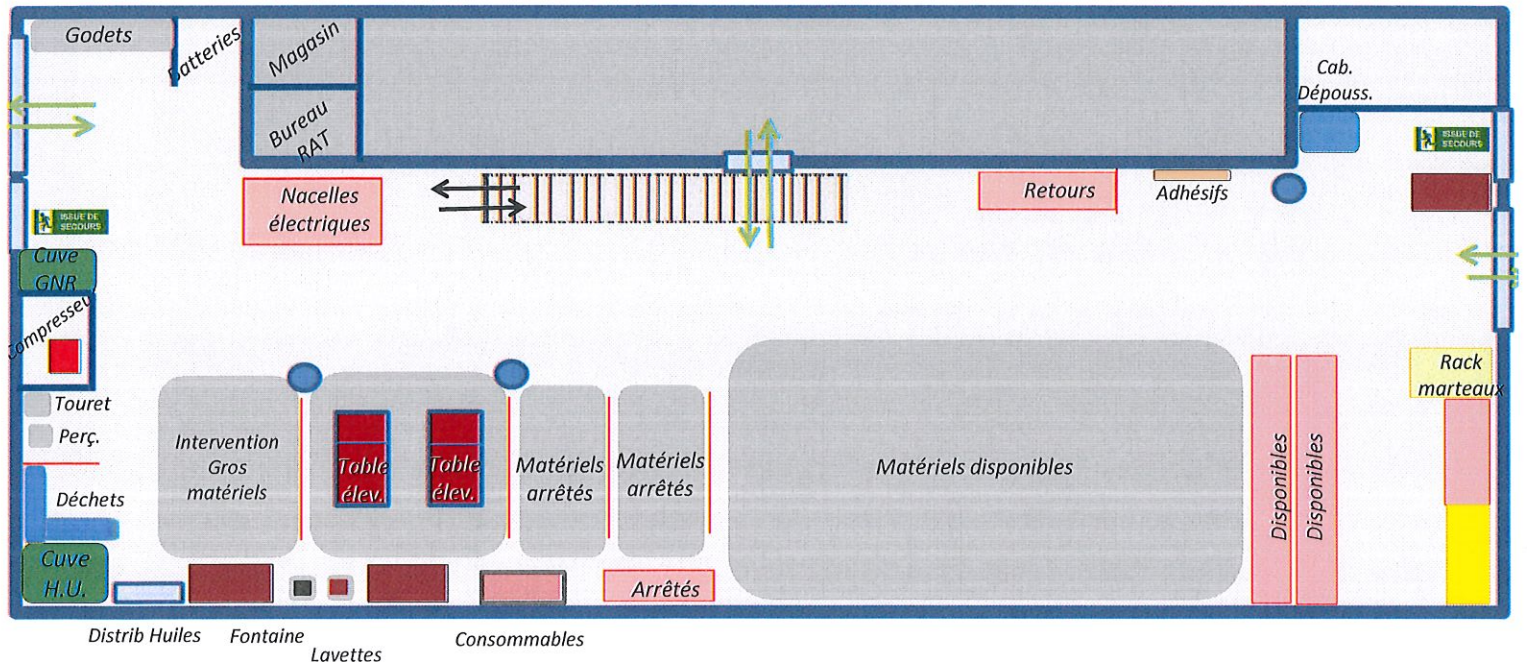

VB GENIE FLEXION  
178 rue des Buissonnets  
Paris Nord 13  
93100 Aulnoy-Sous-Bois  
Tél : 01 49 50 14 50  
01 49 50 14 50

AP  
**LOXAM**  
**ORIENTAL**  
Direction Régionale IDF  
2, rue Jean Chaptal – ZI de la Garenne  
93600 – Aulnoy-Sous-Bois  
Tél : 01 58 03 04 50  
ile\_de\_france@loxam.fr



# Plan Atelier – 3214 Sarcelles – 2025

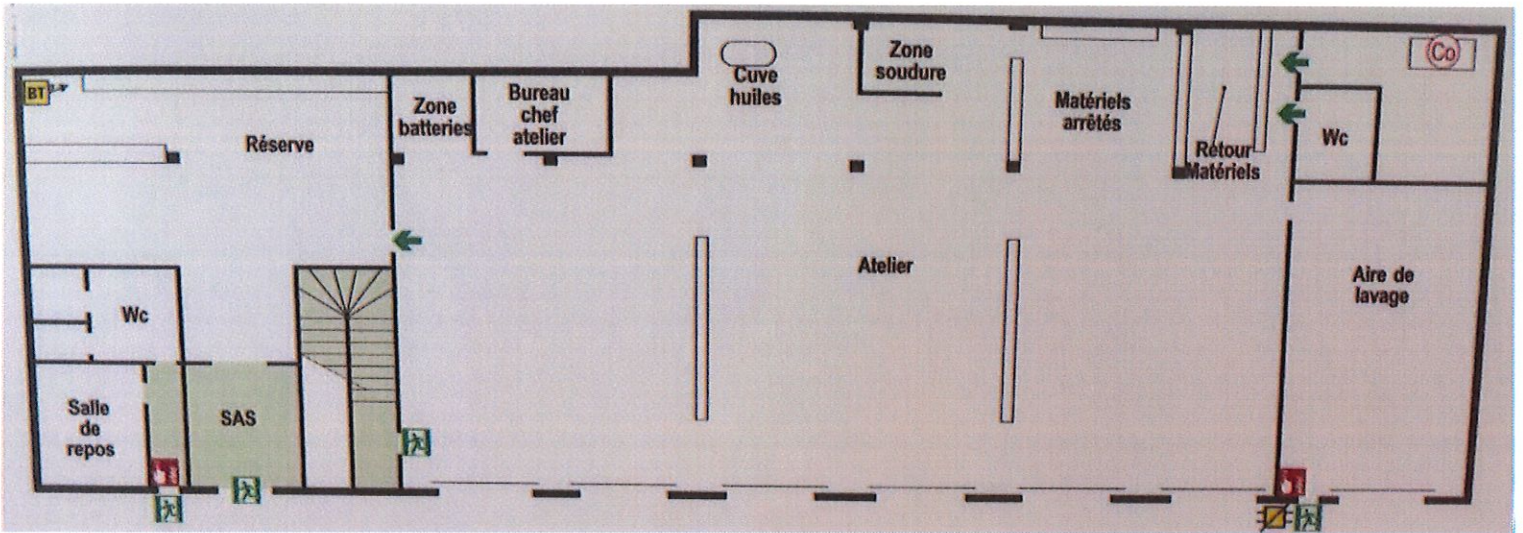

VB GENIE FLEXION  
100 000 000 000 000 000  
100 000 000 000 000 000  
100 000 000 000 000 000  
100 000 000 000 000 000  
100 000 000 000 000 000  
100 000 000 000 000 000  
100 000 000 000 000 000  
100 000 000 000 000 000  
100 000 000 000 000 000

AP

**LOXAM**  
**ORIENTAL**  
Direction Régionale IDF  
2, rue Jean Chaptal – ZI de la Garenne  
93600 – Aulnay-Sous-Bois  
Tél : 01 58 03 04 50  
ile\_de\_france@loxam.fr



### PLAN ATELIER - 3217 ARGENTEUIL - 08/02/2021

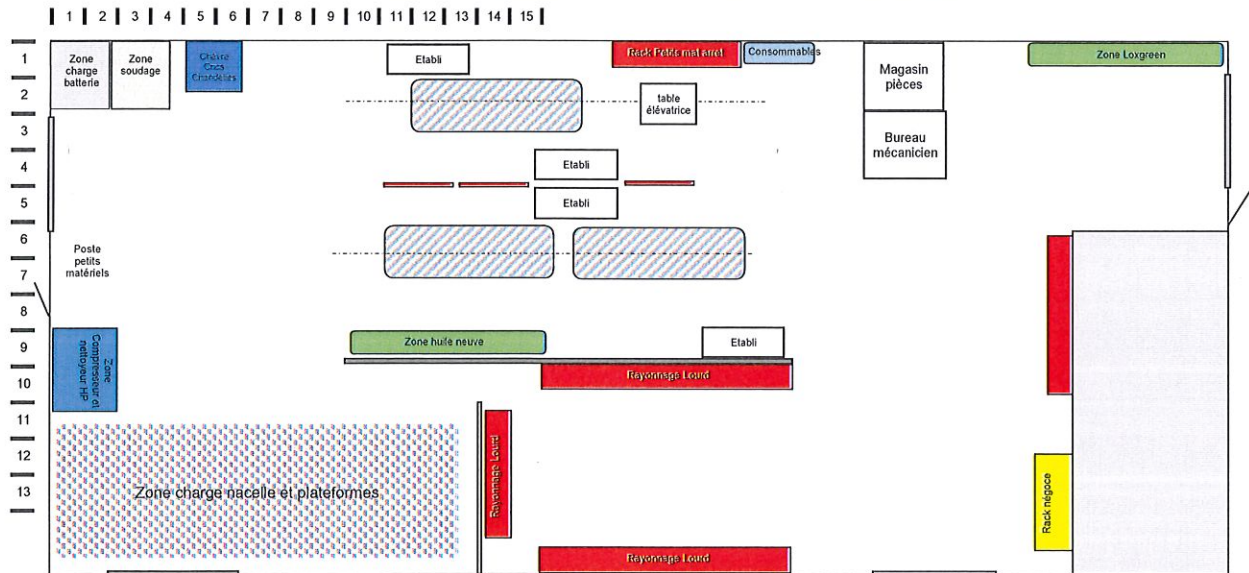

GENIE  
FLEXION  
VB  
73 34 41 11 11 11 11 11 11  
11 11 11 11 11 11 11 11 11  
11 11 11 11 11 11 11 11 11  
11 11 11 11 11 11 11 11 11  
11 11 11 11 11 11 11 11 11

AP

**LOXAM**  
**ORÉNTAL**  
Direction Régionale IDF  
2, rue Jean Chaptal - ZI de la Garenne  
93600 - Aulnay-Sous-Bois  
Tél : 01 58 03 04 50  
ile\_de\_france@loxam.fr

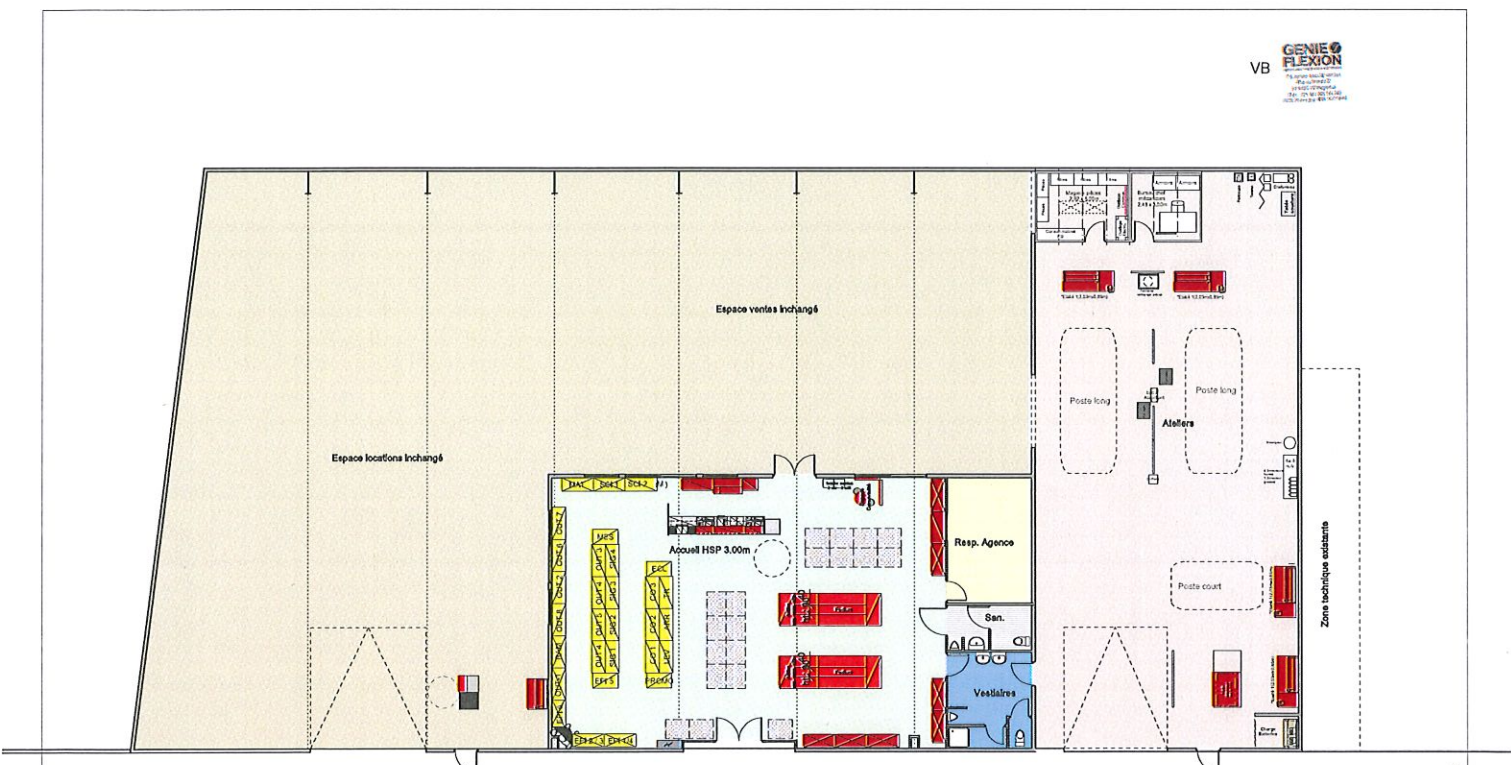

Plan de principe - Ne peut être communiqué sans autorisation.			AFFAIRE:	LOXAM - BAGNEUX
IND	DATE	MODIFICATIONS	MAITRE D'OUVRAGE:	LOXAM
Ech: 1/150			PLAN PROJET	
N°3	Type		 DIRECTION CENTRALE 29 Avenue de la Grande Armée 75016 PARIS Tél 01 58 44 04 00	
Date: 23/09/15	R.P./M	AB		
	Surface			

AP

**LOXAM ORIENTAL**  
 Direction Régionale IDF  
 2, rue Jean Chaptal - ZI de la Garenne  
 93600 - Aulnay-Sous-Bois  
 Tél : 01 58 03 04 50  
 ile\_de\_france@loxam.fr



# PLAN ATELIER – 3241 MORANGIS – 12/2021

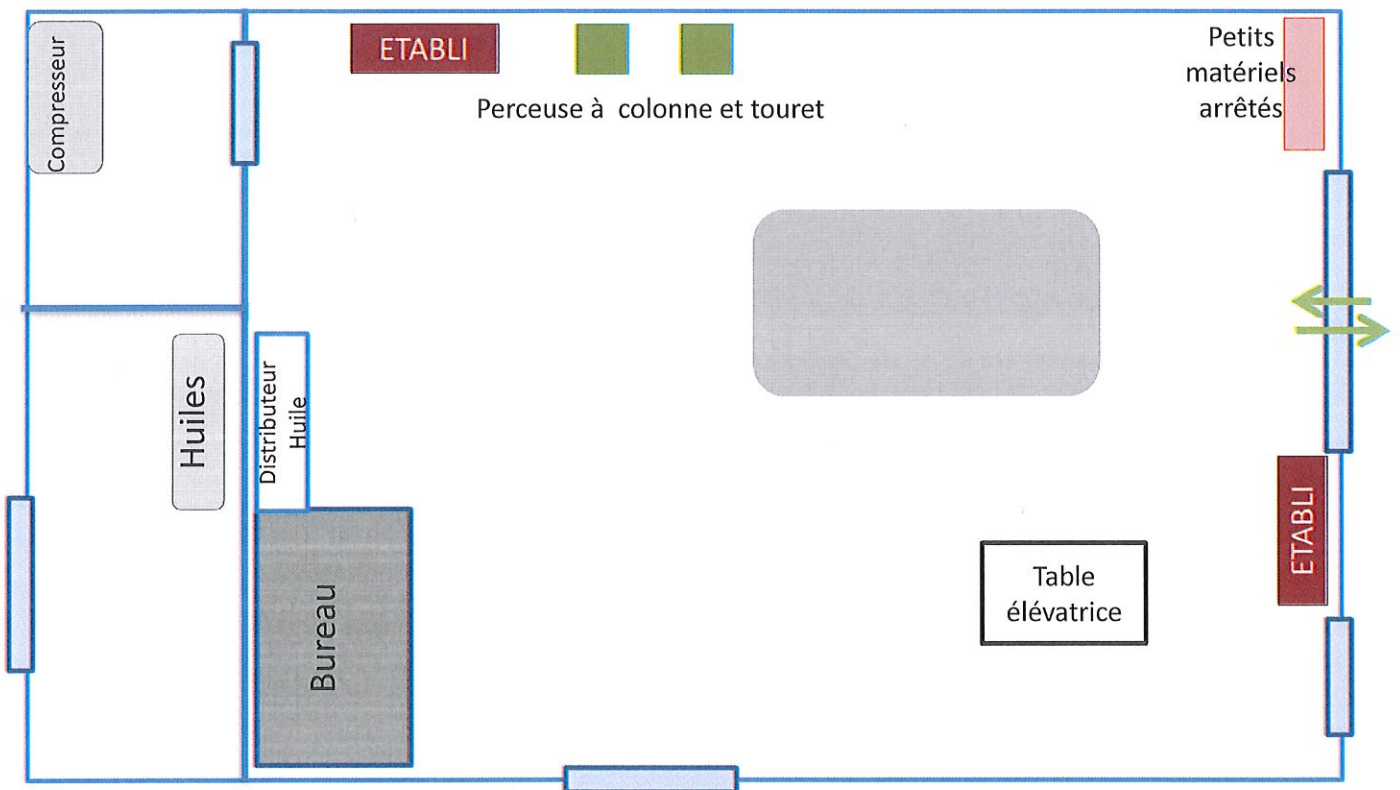

**GENIE FLEXION**  
VB  
18, place des Etats-Unis  
93600 Aulnay-sous-Bois  
Tél : 01 58 03 04 50  
Site : [www.loxam.fr](http://www.loxam.fr)

*AP*

**LOXAM ORENTAL**  
Direction Régionale IDF  
2, rue Jean Chaptal – ZI de la Garenne  
93600 – Aulnay-Sous-Bois  
Tél : 01 58 03 04 50  
[ile\\_de\\_france@loxam.fr](mailto:ile_de_france@loxam.fr)



# PLAN ATELIER – 3245 IVRY – 08/04/2025

VB  
**GENIE FLEXION**  
Cabinet d'ingénierie  
17 allée des Érables  
91400 Palaiseau  
Tél : 01 87 25 15 00  
www.genieflexion.com

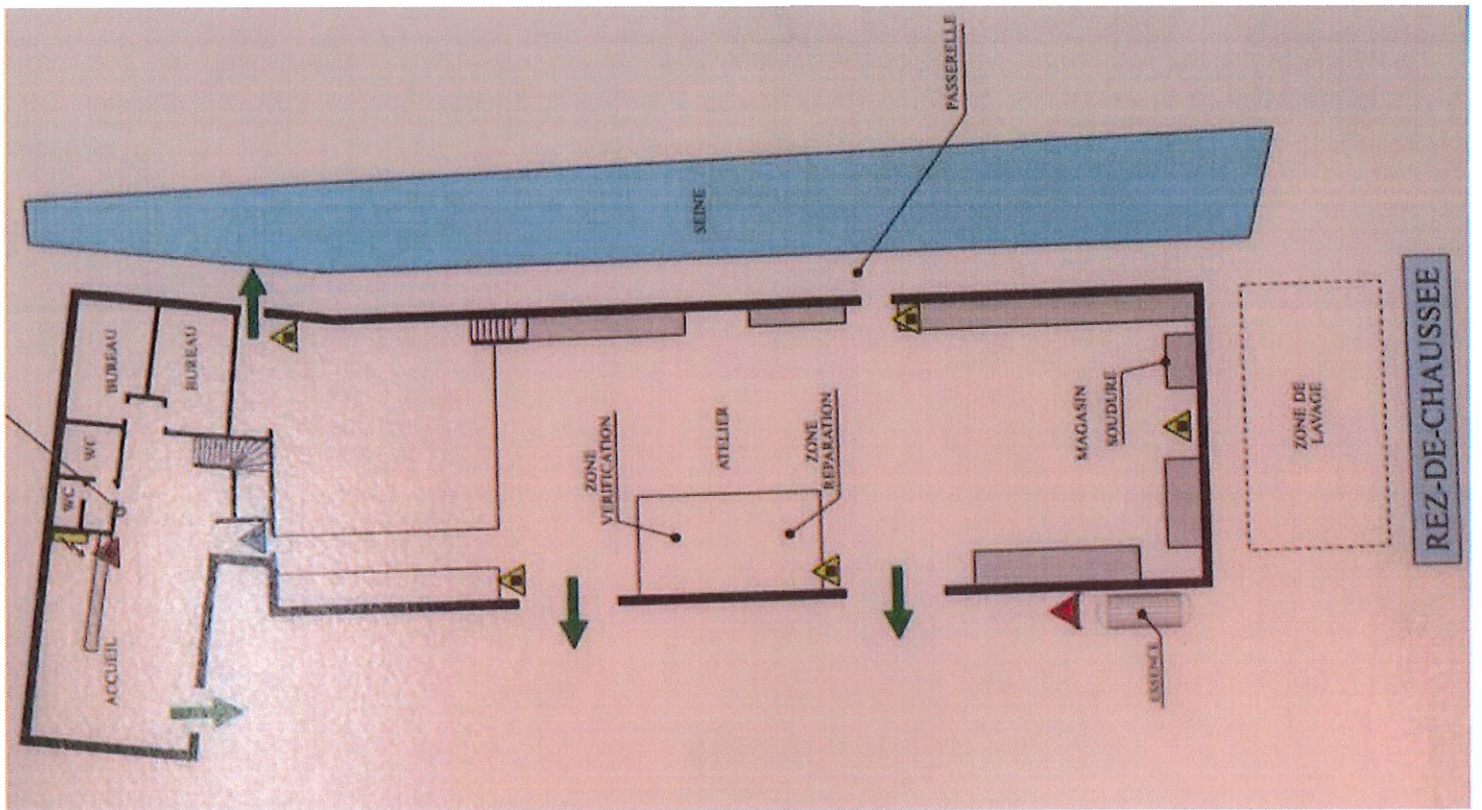

AP

**LOXAM ORENAL**  
Direction Régionale IDF  
2, rue Jean Chaptal – ZI de la Garenne  
93600 – Aulnay-Sous-Bois  
Tél : 01 58 03 04 50  
ile\_de\_france@loxam.fr



# PLAN ATELIER – 3247 LAGNY – 02/2025

**GENIE FLEXION**  
VB  
13 rue des Epaves  
93025 Epiplatons  
Tél : 01 55 55 15 35  
0202 93025 000

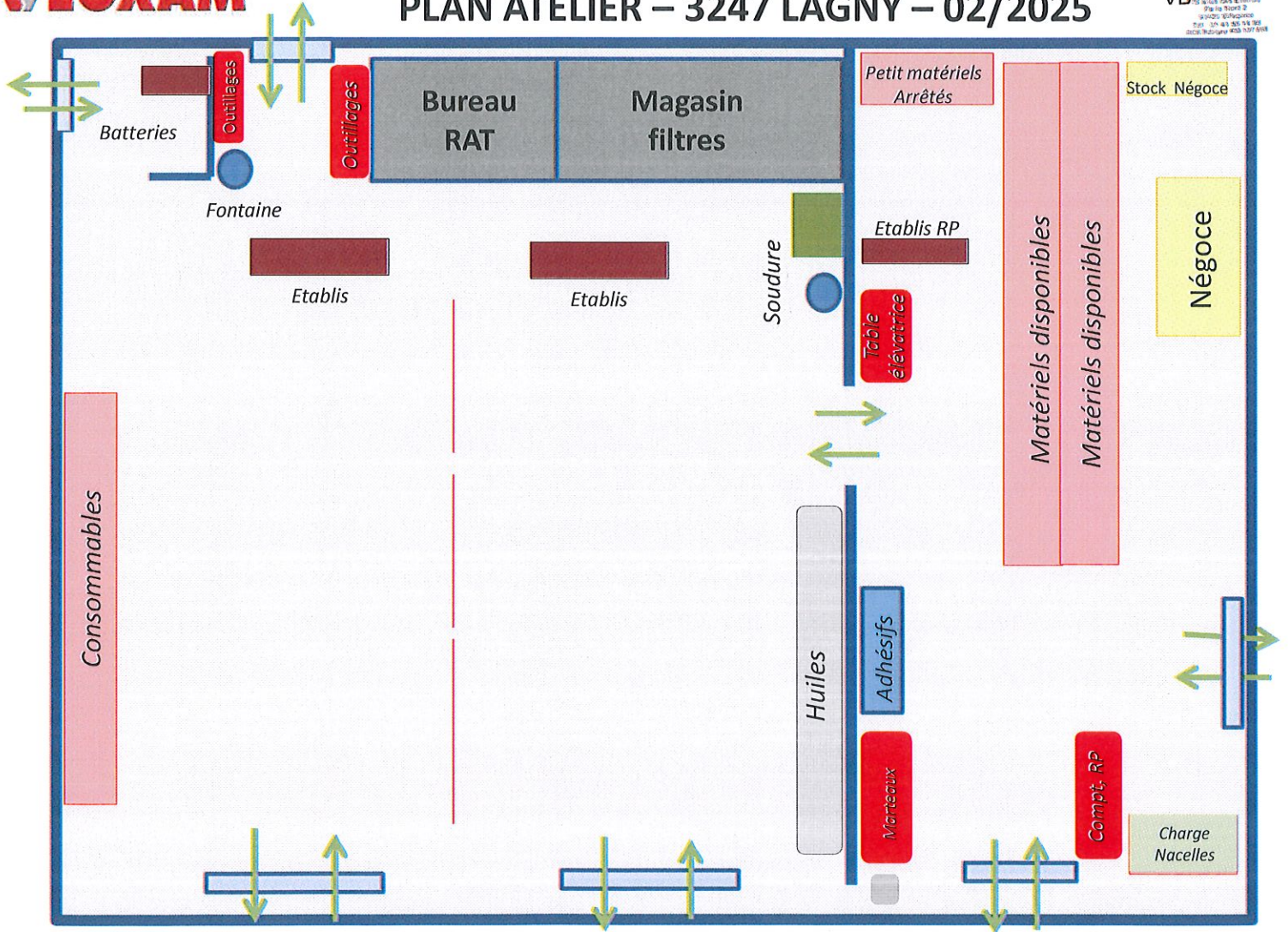

AP

**LOXAM**  
**ORIENTAL**  
Direction Régionale IDF  
2, rue Jean Chaptal – ZI de la Garenne  
93600 – Aulnay-Sous-Bois  
Tél : 01 58 03 04 50  
ile\_de\_france@loxam.fr



# PLAN ATELIER – 3248 MEAUX - 28/01/2016

**GENIE FLEXION**  
78 421 024 000  
78 421 024 001  
78 421 024 002  
78 421 024 003  
78 421 024 004  
78 421 024 005  
78 421 024 006  
78 421 024 007  
78 421 024 008  
78 421 024 009  
78 421 024 010  
78 421 024 011  
78 421 024 012  
78 421 024 013  
78 421 024 014  
78 421 024 015  
78 421 024 016  
78 421 024 017  
78 421 024 018  
78 421 024 019  
78 421 024 020  
78 421 024 021  
78 421 024 022  
78 421 024 023  
78 421 024 024  
78 421 024 025  
78 421 024 026  
78 421 024 027  
78 421 024 028  
78 421 024 029  
78 421 024 030  
78 421 024 031  
78 421 024 032  
78 421 024 033  
78 421 024 034  
78 421 024 035  
78 421 024 036  
78 421 024 037  
78 421 024 038  
78 421 024 039  
78 421 024 040  
78 421 024 041  
78 421 024 042  
78 421 024 043  
78 421 024 044  
78 421 024 045  
78 421 024 046  
78 421 024 047  
78 421 024 048  
78 421 024 049  
78 421 024 050  
78 421 024 051  
78 421 024 052  
78 421 024 053  
78 421 024 054  
78 421 024 055  
78 421 024 056  
78 421 024 057  
78 421 024 058  
78 421 024 059  
78 421 024 060  
78 421 024 061  
78 421 024 062  
78 421 024 063  
78 421 024 064  
78 421 024 065  
78 421 024 066  
78 421 024 067  
78 421 024 068  
78 421 024 069  
78 421 024 070  
78 421 024 071  
78 421 024 072  
78 421 024 073  
78 421 024 074  
78 421 024 075  
78 421 024 076  
78 421 024 077  
78 421 024 078  
78 421 024 079  
78 421 024 080  
78 421 024 081  
78 421 024 082  
78 421 024 083  
78 421 024 084  
78 421 024 085  
78 421 024 086  
78 421 024 087  
78 421 024 088  
78 421 024 089  
78 421 024 090  
78 421 024 091  
78 421 024 092  
78 421 024 093  
78 421 024 094  
78 421 024 095  
78 421 024 096  
78 421 024 097  
78 421 024 098  
78 421 024 099  
78 421 024 100

VB

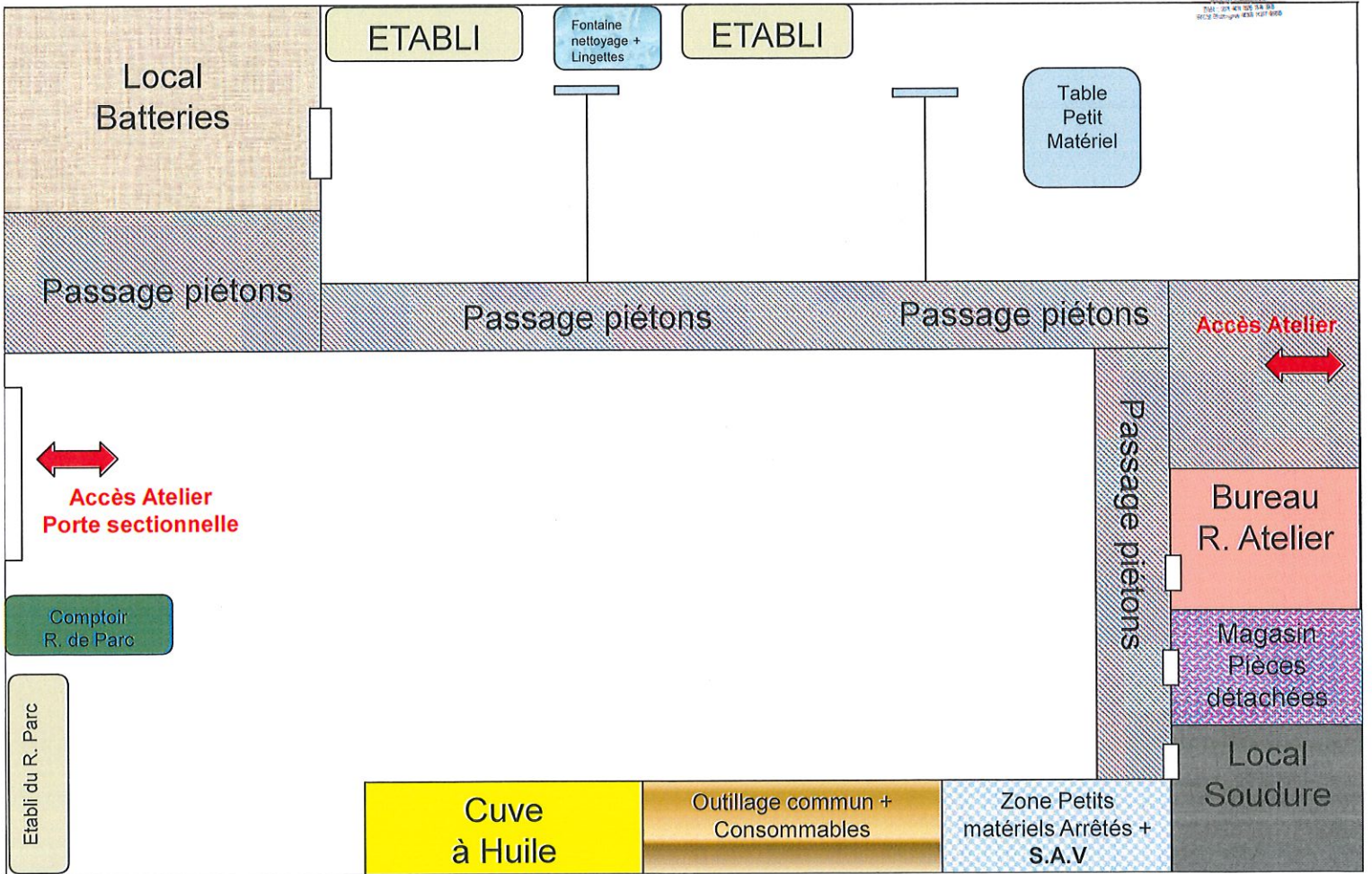

AP

**LOXAM ORIENTAL**  
Direction Régionale IDF  
2, rue Jean Chaptal – ZI de la Garenne  
93600 – Aulnay-Sous-Bois  
Tél : 01 58 03 04 50  
ile\_de\_france@loxam.fr



# PLAN ATELIER – 7010 CHELLES – 12/2022

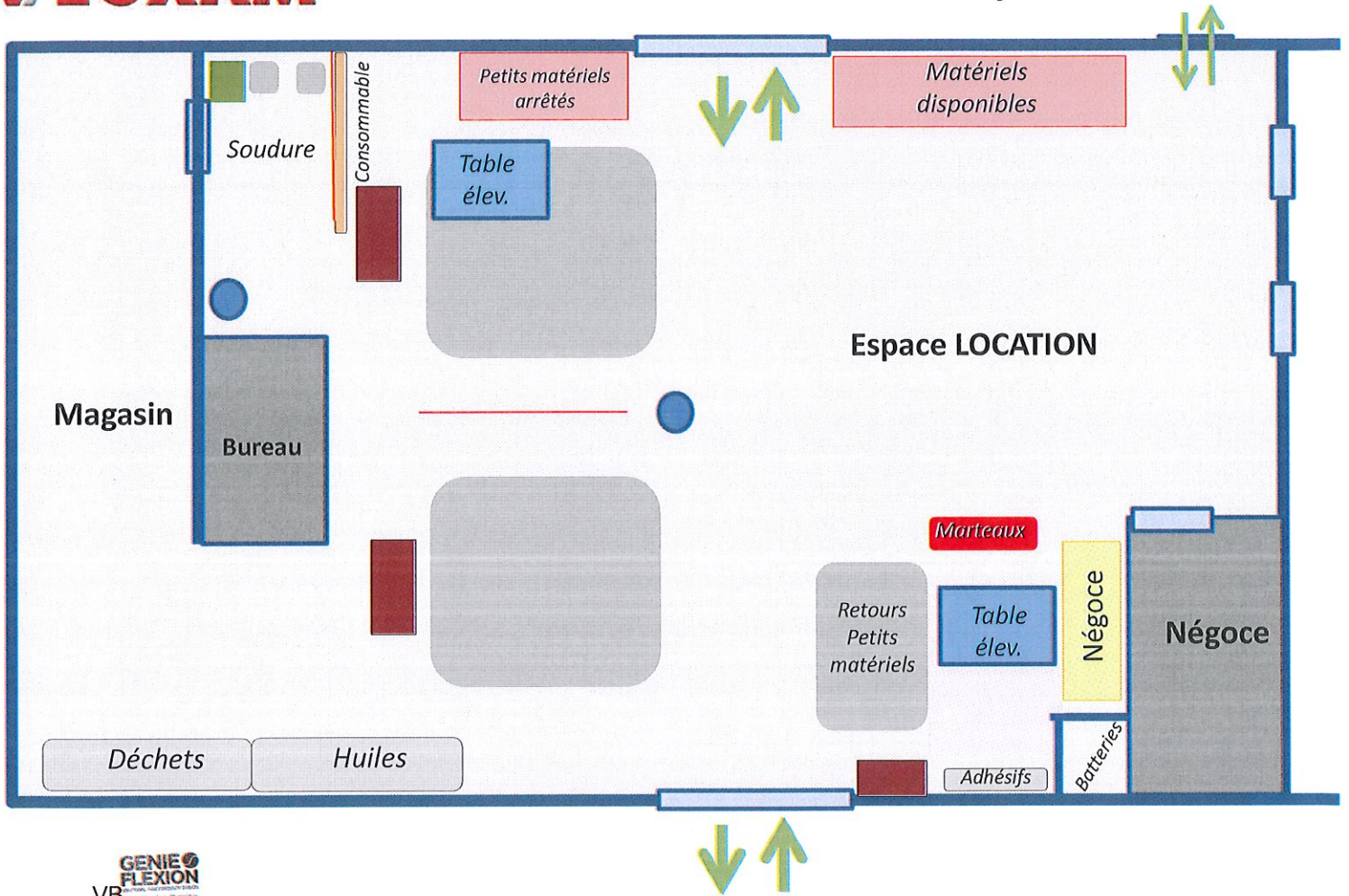

GENIE FLEXION  
VB

AP

**LOXAM RENTAL**  
Direction Régionale IDF  
2, rue Jean Chaptal – ZI de la Garenne  
93600 – Aulnay-Sous-Bois  
Tél : 01 58 03 04 50  
ile\_de\_france@loxam.fr



### PLAN ATELIER - 7013 LES MUREAUX - 11/12/2024

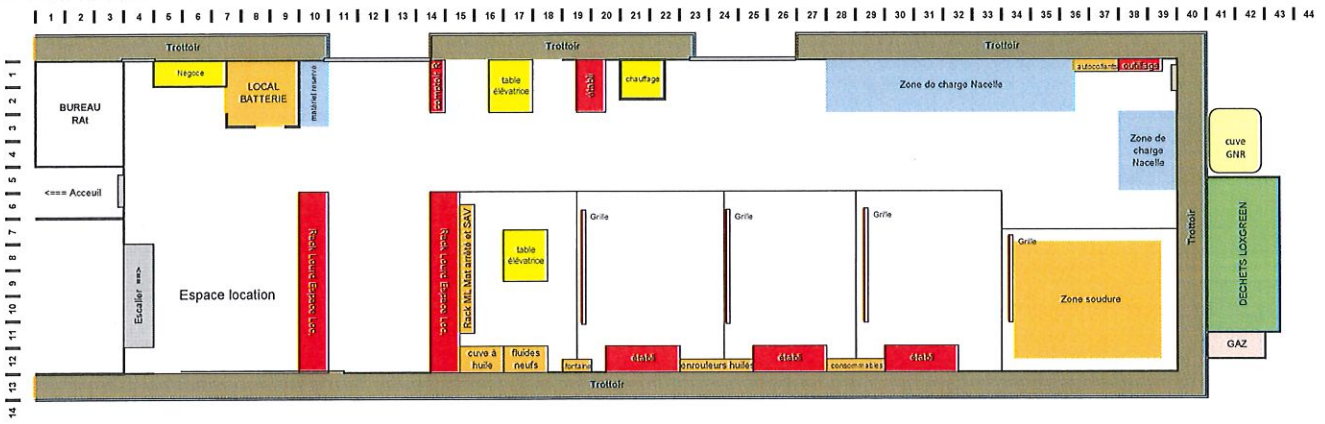

VB GENIE FLEXION  
10 rue de la République  
93600 Aulnay-sous-Bois  
Tél : 01 58 03 04 50  
Site : www.loxam.fr

**LOXAM**  
**RENTAL**  
Direction Régionale IDF  
2, rue Jean Chaptal - ZI de la Garenne  
93600 - Aulnay-Sous-Bois  
Tél : 01 58 03 04 50  
ile\_de\_france@loxam.fr

Ap



PLAN ATELIER – 7016 GENNEVILLIERS– 09/04/2025

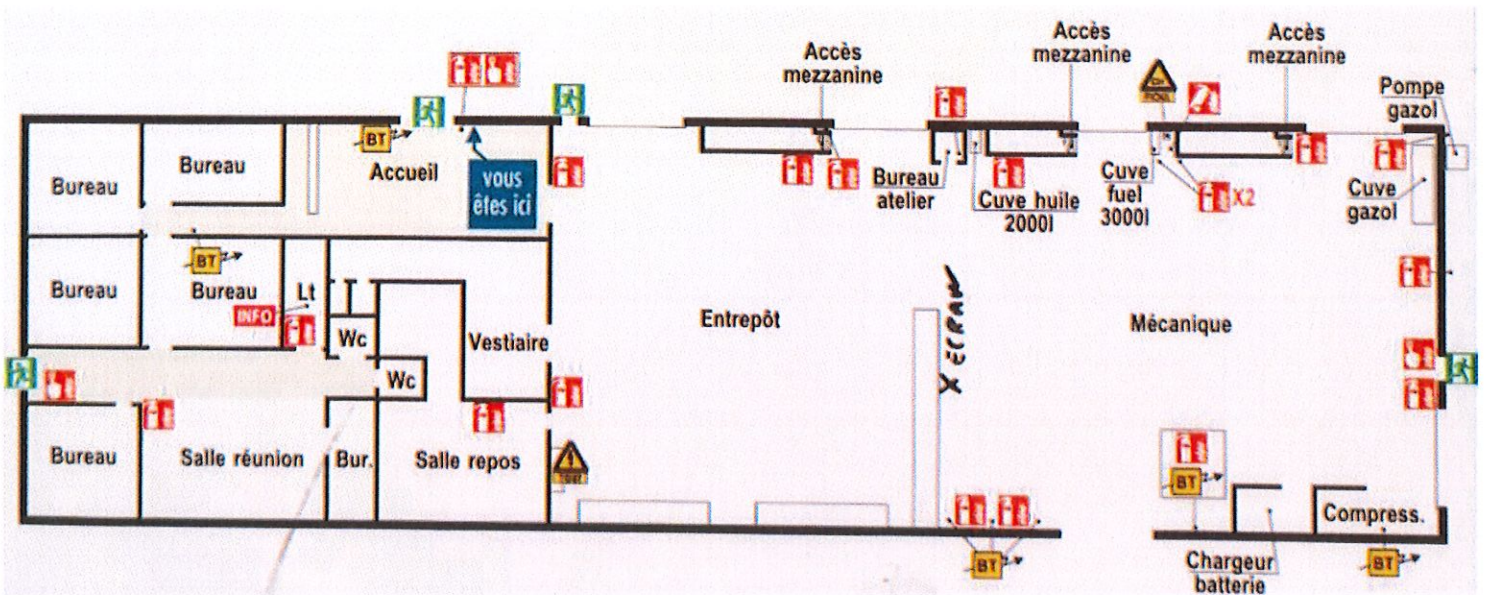

VB  
**GENIE FLEXION**  
Société d'ingénierie et de conseil  
70160 Gennevilliers - France  
Tél : 01 58 03 04 50  
Fax : 01 58 03 04 51  
www.loxam.fr

AP

**LOXAM ORIENTAL**  
Direction Régionale IDF  
2, rue Jean Chaptal – ZI de la Garenne  
93600 – Aulnay-Sous-Bois  
Tél : 01 58 03 04 50  
ile\_de\_france@loxam.fr



# PLAN ATELIER – 7018 ATHIS MONS – 03/2020

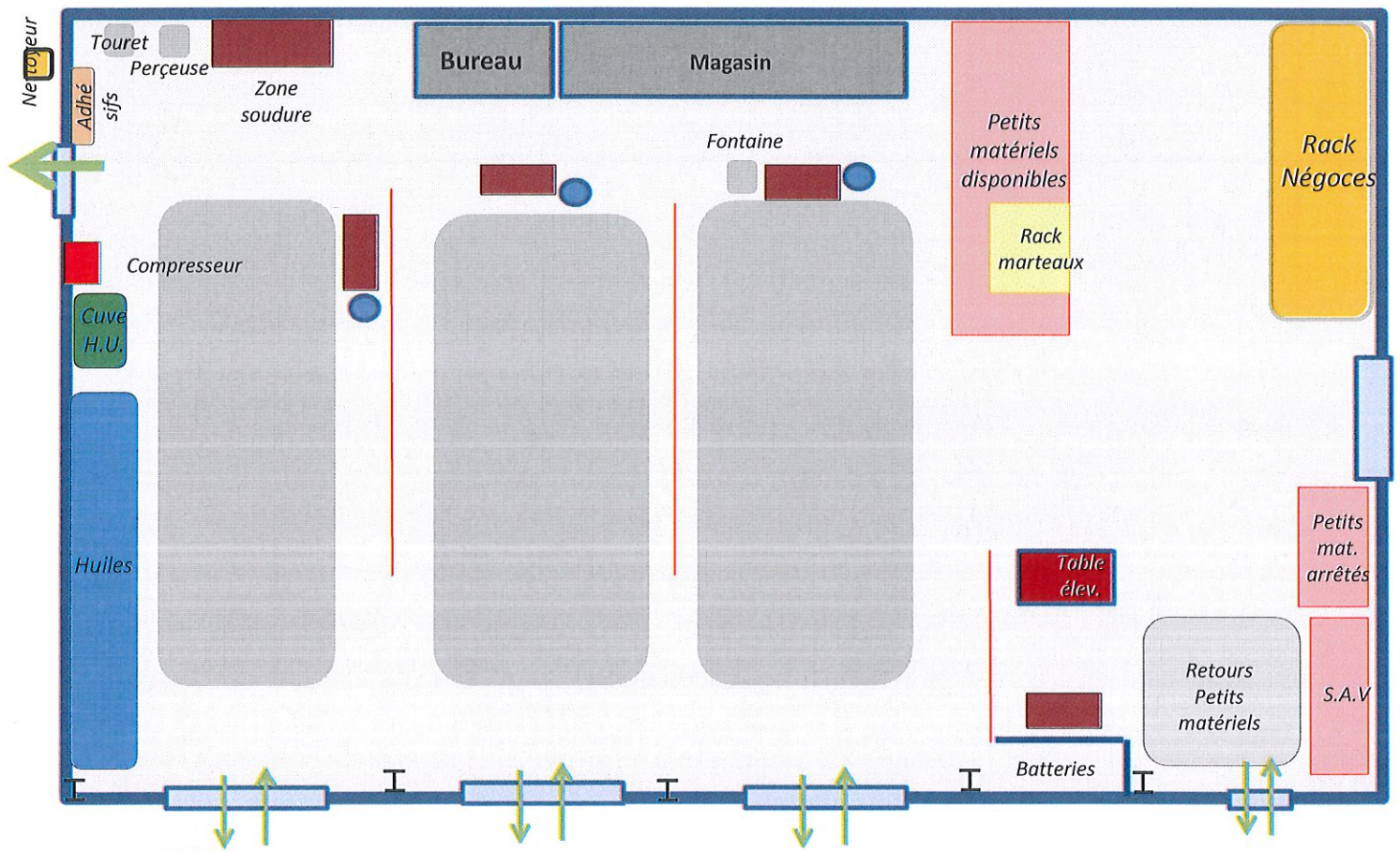

VB

**GENIE FLEXION**  
75 av. de la Gare 32 701 000  
93420 Aulnay-sous-Bois  
Tél : 01 58 03 04 50  
2018 Technologie 4.0 100 000

AP

**LOXAM ORENAL**  
Direction Régionale IDF  
2, rue Jean Chaptal – ZI de la Garonne  
93600 – Aulnay-Sous-Bois  
Tél : 01 58 03 04 50  
ile\_de\_france@loxam.fr



# PLAN ATELIER – 7019 SAINT OUEN L'AUMÔNE – 11/12/2024

**GENIE FLEXION**  
VB  
10 rue des Brevins  
Paris Nord 2  
93450 Noisy-le-Grand  
Tél : 01 49 33 14 33  
1009, Boulevard des 1009

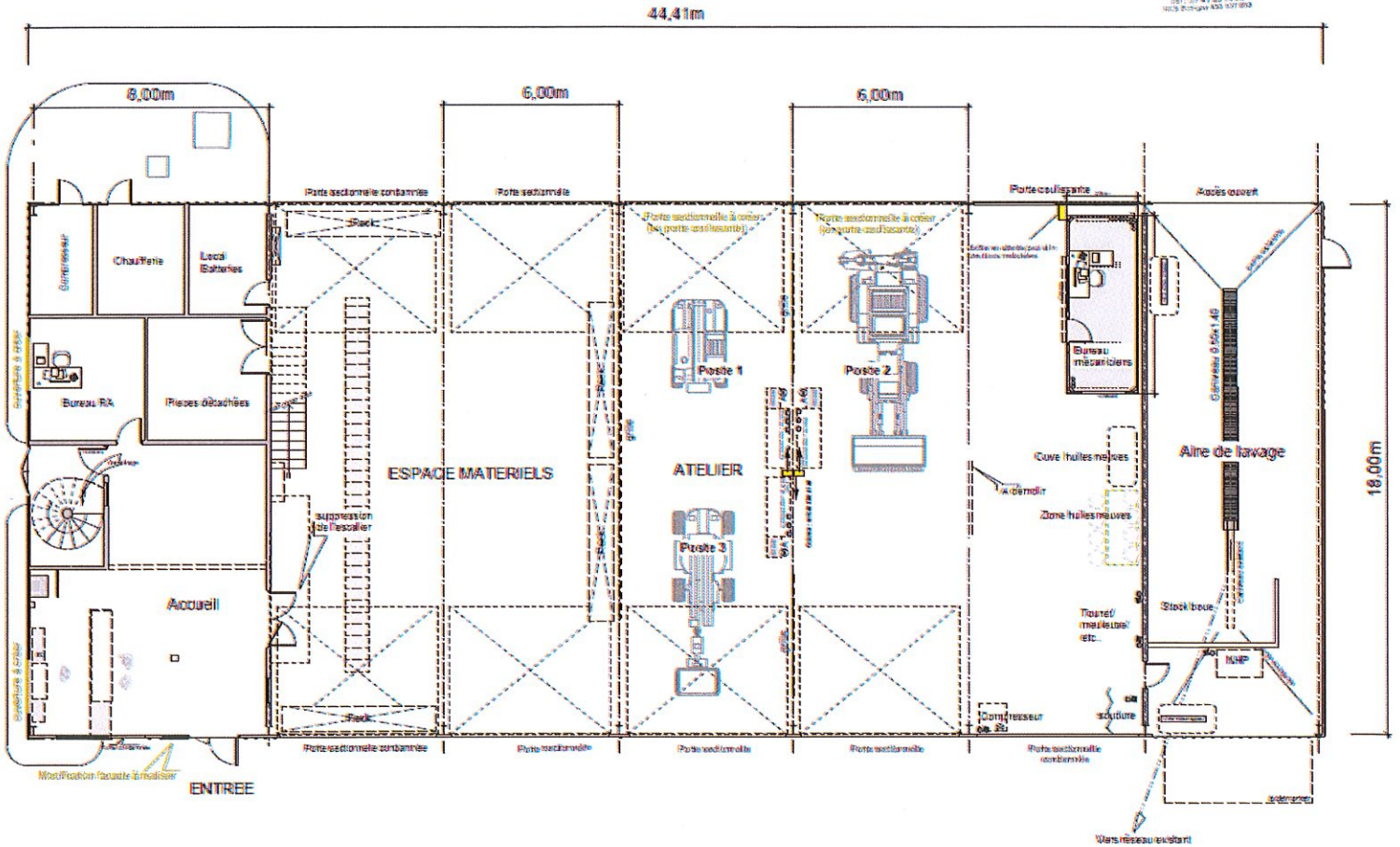

AP

**LOXAM ORENTAL**  
Direction Régionale IDF  
2, rue Jean Chaptal – ZI de la Garenne  
93600 – Aulnay-Sous-Bois  
Tél : 01 58 03 04 50  
ile\_de\_france@loxam.fr



# PLAN ATELIER – 7357 COIGNIERES – 11/12/2024

**GENIE FLEXION**  
VB  
73 allée René Escribano  
93600 Aulnay-sous-Bois  
Tél : 01 58 03 04 50  
Site : [www.loxam.fr](http://www.loxam.fr)

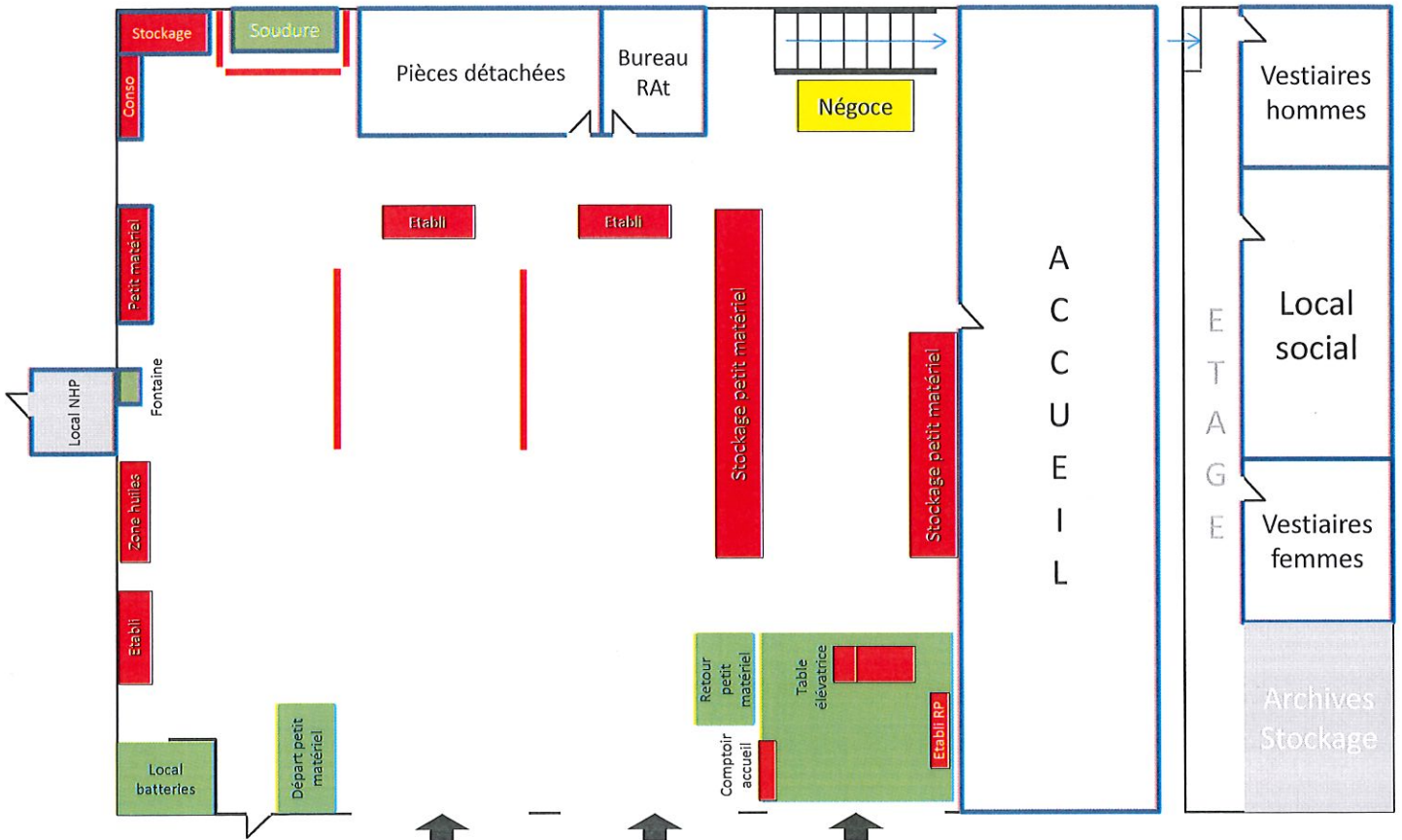

**AP LOXAM ORIENTAL**  
Direction Régionale IDF  
2, rue Jean Chaptal – ZI de la Garenne  
93600 – Aulnay-Sous-Bois  
Tél : 01 58 03 04 50  
[ile\\_de\\_france@loxam.fr](mailto:ile_de_france@loxam.fr)



**GENIE  
VB FLEXION**  
75 424 044 E-mail  
Paris Nord 2  
93222 Villepierre  
Tel: 01 43 83 24 08  
2025 2-01/04/2025 408 307 624

**PLAN ATELIER – 7433 VSG – 09/04/2025**

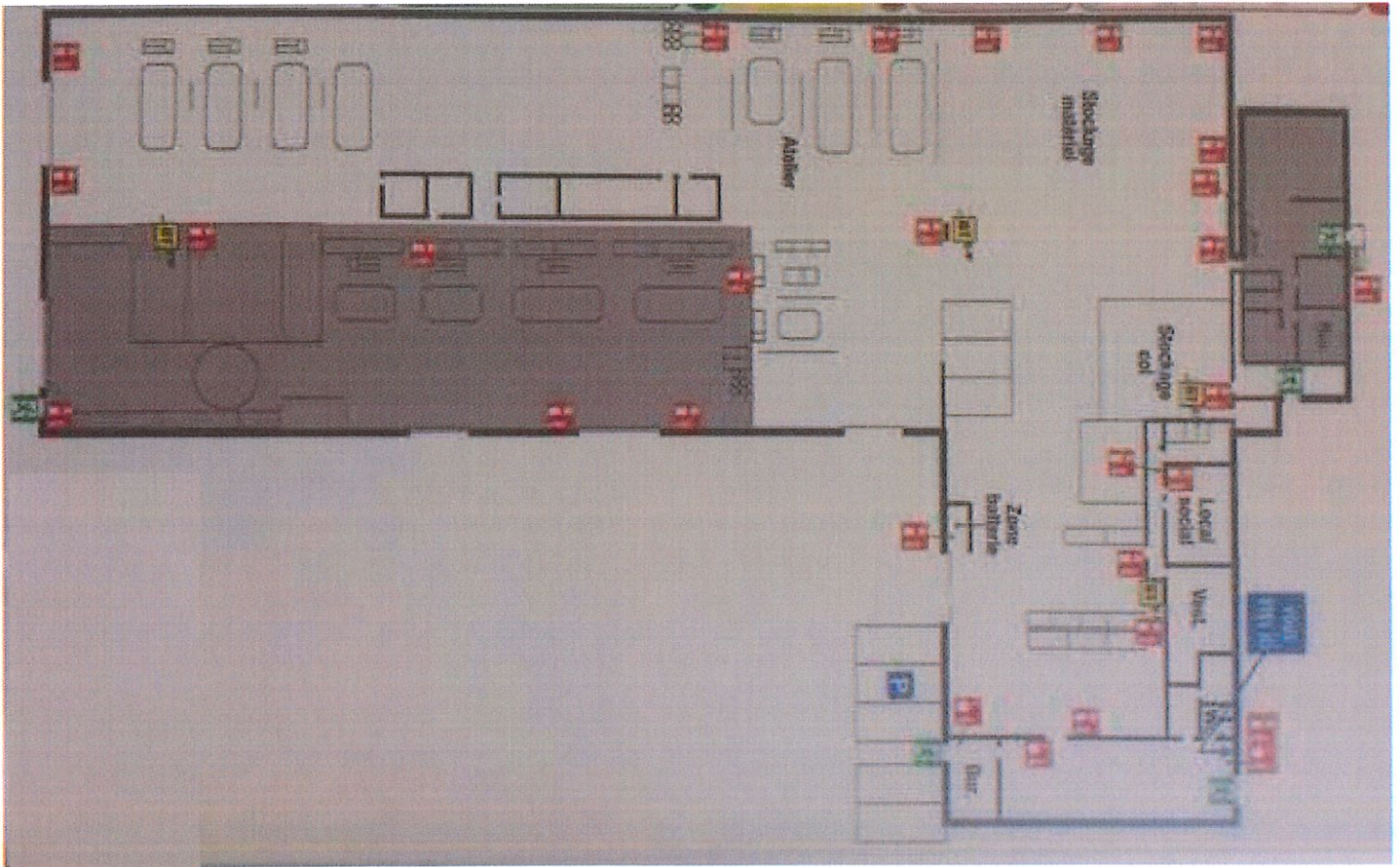

AP

**LOXAM  
ORIENTAL**  
Direction Régionale IDF  
2, rue Jean Chaptal – ZI de la Garenne  
93600 – Aulnay-Sous-Bois  
Tél : 01 58 03 04 50  
ile\_de\_france@loxam.fr



# PLAN ATELIER – 7435 CONFLANS – 11/12/2024

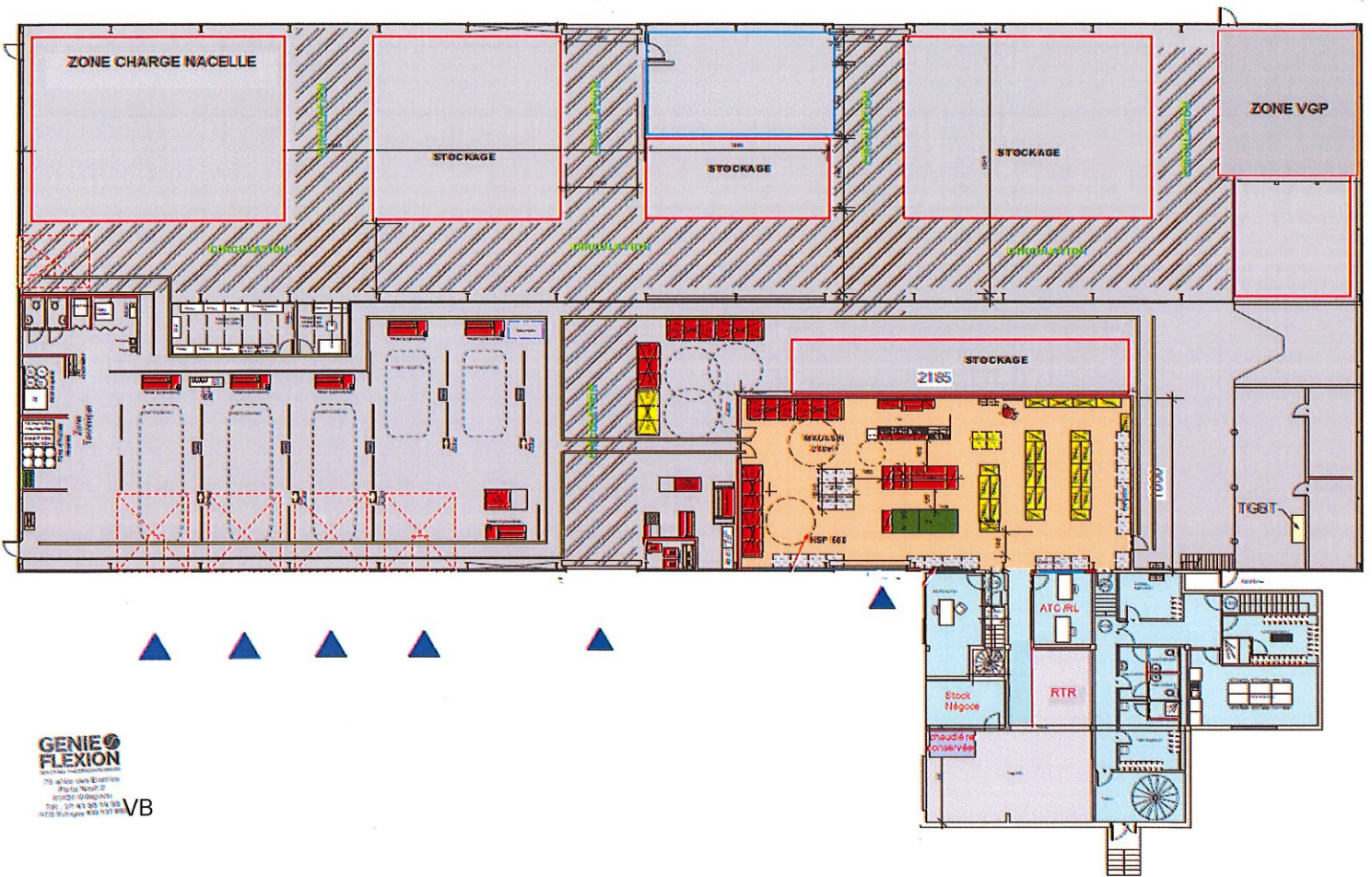

**GENIE FLEXION**  
Société par Actions Simplifiée  
15 rue de la République  
93000 Aubry-sur-Bois  
Tél : 01 43 98 14 88  
15125 Aubry-sur-Bois 93000

VB

*AP*  
**LOXAM ORIENTAL**  
Direction Régionale IDF  
2, rue Jean Chaptal – ZI de la Garenne  
93600 – Aulnay-Sous-Bois  
Tél : 01 58 03 04 50  
ile\_de\_france@loxam.fr

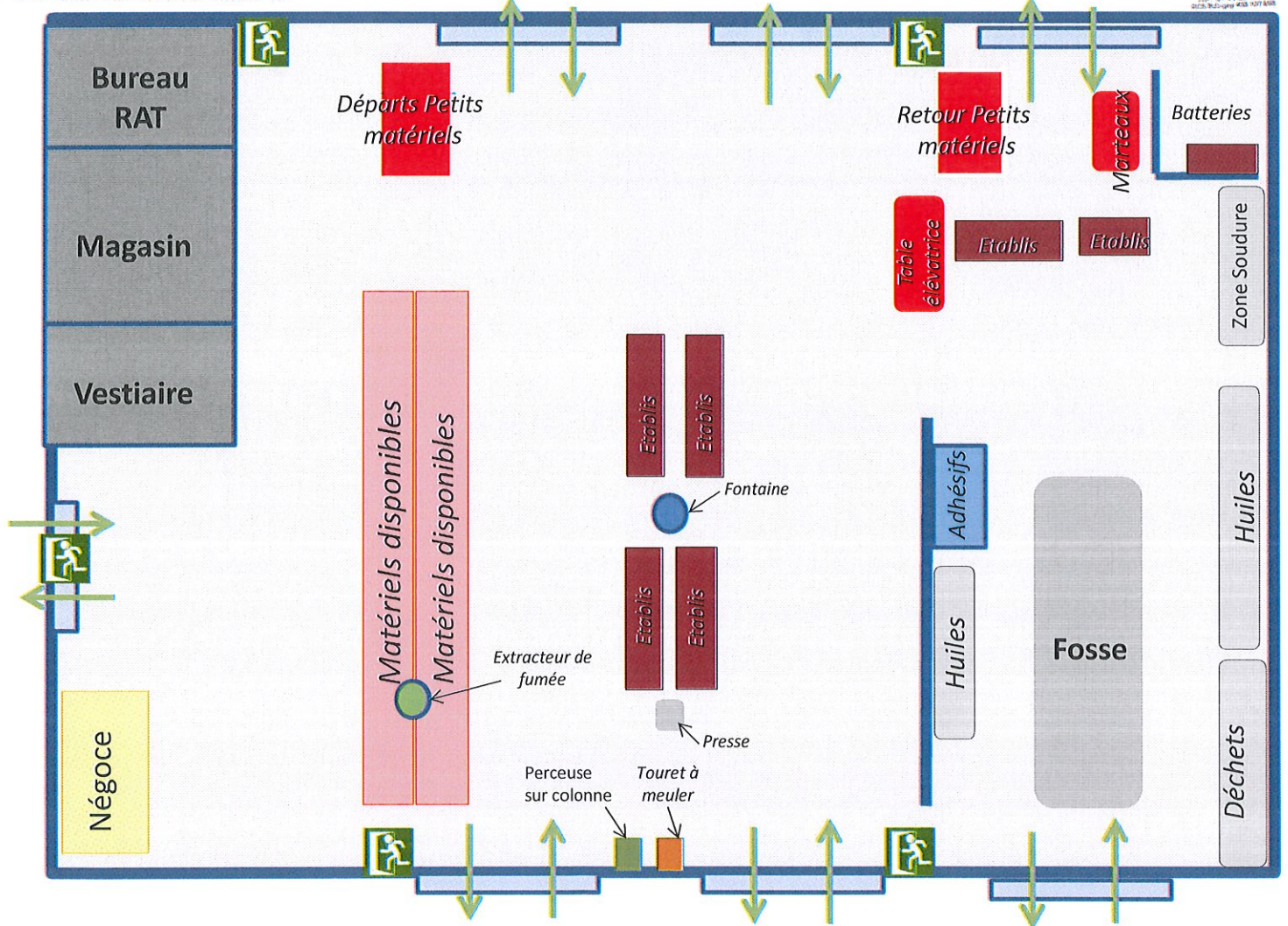

Ap



# PLAN ATELIER – 7439 GOUSSAINVILLE – 12/2022

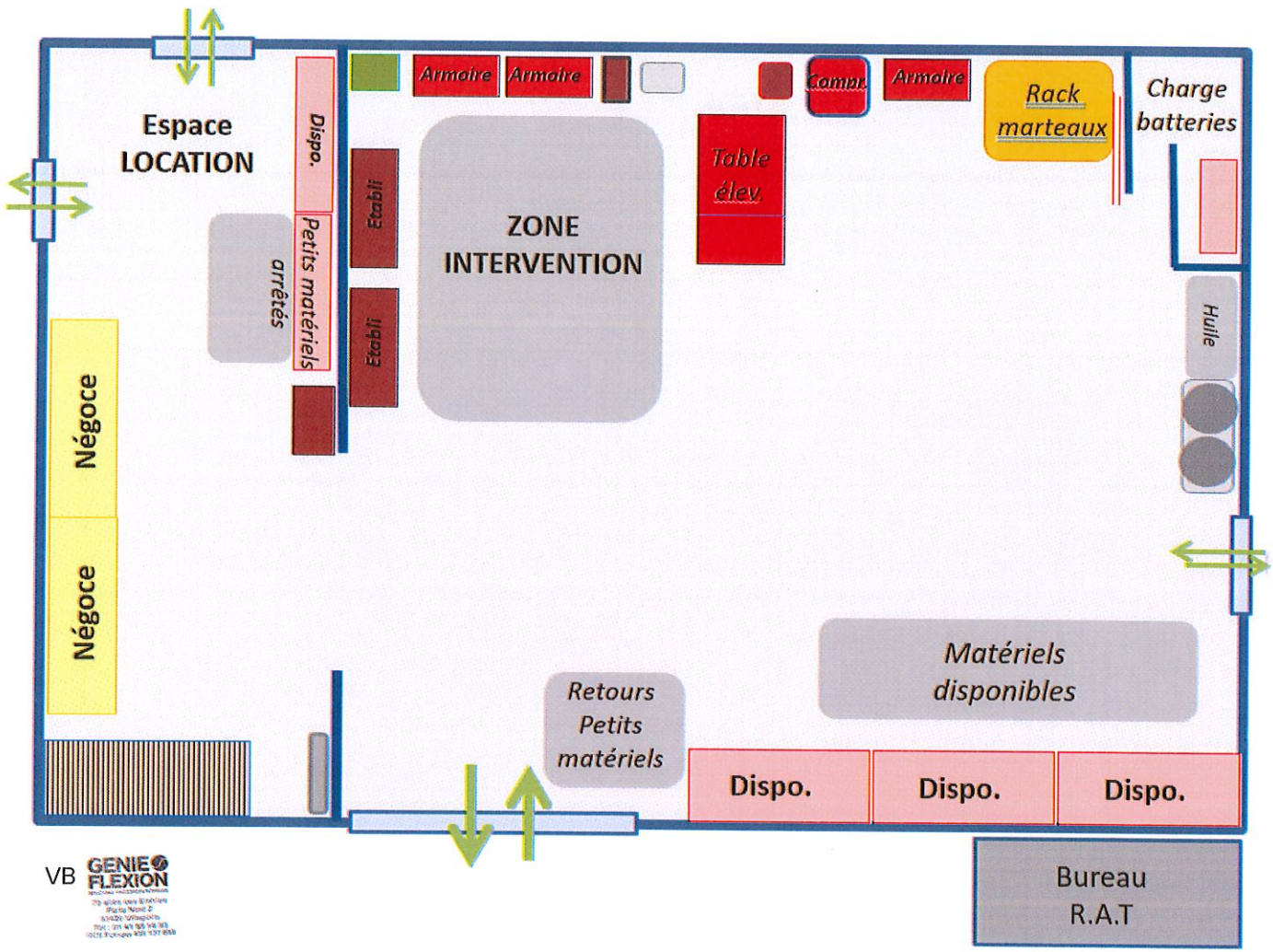

VB **GENIE FLEXION**  
Société à responsabilité limitée  
279 avenue de la République  
93420 Urmoussans  
Tél : 01 58 03 04 50  
10225 FICHIER 431 137 899

AP

**LOXAM ORIENTAL**  
Direction Régionale IDF  
2, rue Jean Chaptal – ZI de la Garenne  
93600 – Aulnay-Sous-Bois  
Tél : 01 58 03 04 50  
ile\_de\_france@loxam.fr